

Installations- und Benutzerhandbuch

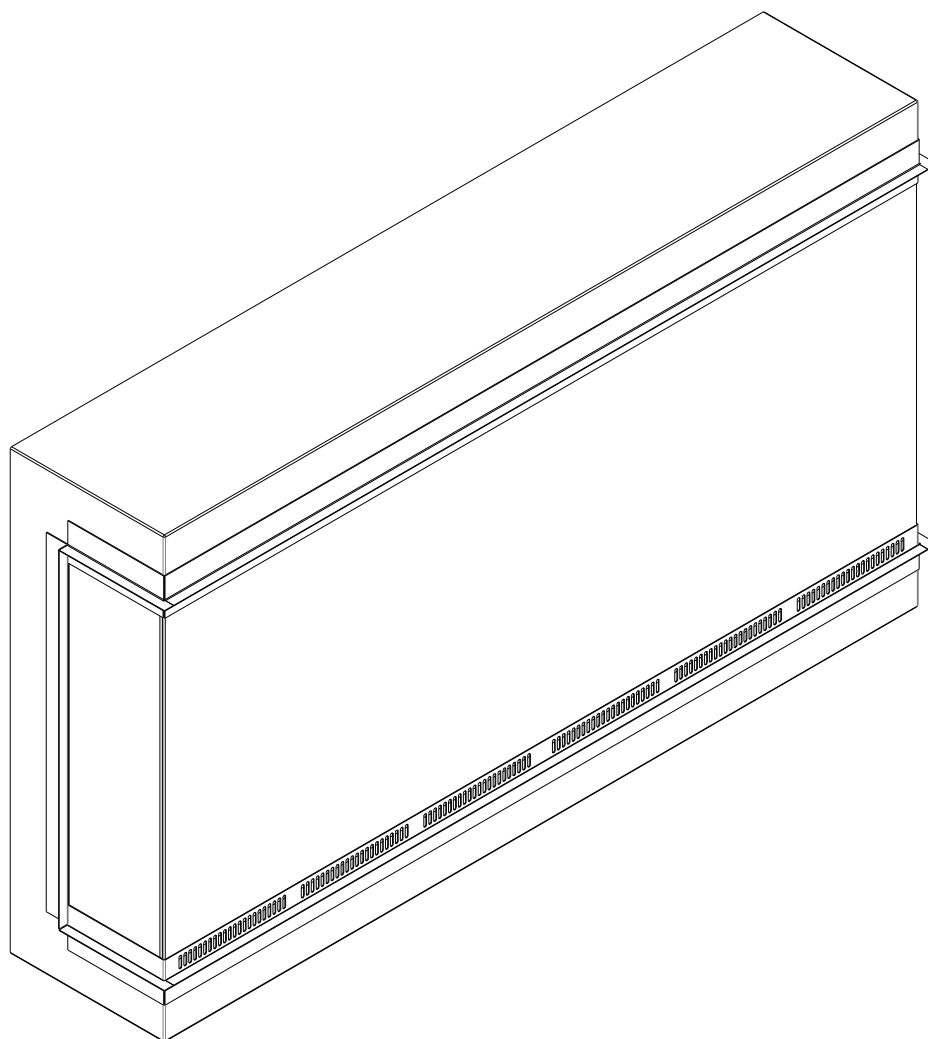

Inhaltsverzeichnis

1. WICHTIGE INFORMATIONEN	3
2. ABMESSUNGEN	4
3. INHALT DES SETS	4
4. VOR DER INSTALLATION	4
5. MONTAGE	5
5.1 Vollständige Einbau des Kamins, dreiseitig.....	5
5.2 Vollständige Einbau des Kamins, zweiseitig.....	5
5.3. Vollständige Einbau des Kamins, einseitig	6
5.4. Unvollständige Einbaukamin	6
5.5. Montage des Kamins an der Wand	7
5.6. Montage der Wandschalter Panel.	8
5.7. Montage der Seitenpanels.....	8
5.8. Abbau von Glasscheiben.....	8
6. STEUERUNG	9
6.1. Fernbedienung.....	9
6.2. Koppeln der Fernbedienung.....	9
6.3. Wandschalter.....	10
6.4. Stromversorgungsdiode	10
6.5. Manuelle Steuerung.....	11
7. DIAGNOSTIK	11
8. BELIEBTE FRAGEN (FAQ)	12
9. WARTUNG UND SERVICE	12



1. WICHTIGE INFORMATIONEN

-Bitte überprüfen Sie die folgenden Punkte vor der Installation und ersten Betriebs.

-Der Kamin erreicht im Betrieb hohe Temperaturen. Kontakt mit den heißen Flächen kann Verbrennungen verursachen.

-Die brennbaren Materialien wie Kleidung, Bettwäsche, Möbel, Papier, Kissen und Vorhänge müssen mindestens 100 cm entfernt vom des Geräts/Kamins sein. Gegenstände dürfen nicht direkt auf seinen Seiten oder auf der Rückwand legen/beruhen.

-Besondere Vorsicht ist geboten. Halten Sie den Elektrokamin außerhalb der Reichweite von Kindern oder behinderter Personen. Verlassung der Räumlichkeiten wenn der Gerät ist im Betrieb ist nicht empfohlen.

-Betreibung/ Nutzung von beschädigten, zerstörten Kamins oder Geräten die gefallen wurden ist absolut verboten. Der Kamin soll vom Strom abgeschaltet werden. Beim Abschalten des Elektrokamins schalten Sie alle Schalter ab und ziehen Sie den Netzstecker aus der Steckdose. Nachher muss der Kamin von einem qualifizierten Techniker und autorisierten Elektriker geprüft und repariert werden. Bevor Sie den Elektrokamin ausschalten, schalten Sie den Strom an der Haupttafel/Hauptpanel aus.

-Achten Sie darauf, dass keine Fremdkörper in die Belüftungskanäle gelangen, da dies zu einem elektrischen Schlag, Brand oder einer Beschädigung des Geräts führen kann.

-Um einen Brand zu vermeiden, dürfen die Lüftungskanäle in keiner Weise blockiert werden.

-Im Inneren des Geräts entstehen Funken und elektrische Entladungen. Die Feuerstelle darf nicht betrieben werden in Bereichen, in denen Benzin, Ranch oder brennbare Stoffe verwendet und gelagert werden.

-Das Gerät darf nur in Übereinstimmung mit dieser Anleitung verwendet werden. Jede Verwendung, die über die Empfehlungen des Herstellers übertrifft, kann zu Brand-Stromschlag- oder Körperverletzungsgefahr führen.

WARNUNG: Falsche Installation, Umbauten, Veränderungen an der Konstruktion oder Verwendung des Geräts, die nicht in diesem Handbuch beschrieben sind, können zu Schäden am Gerät und zu Körperverletzungen führen.

ACHTUNG: Das Gerät darf keinen äußeren Einflüssen (z.B. Regen) ausgesetzt werden.

Für weitere Informationen wenden Sie sich bitte an einen qualifizierten Techniker.

Es ist verboten: Kleidung oder andere brennbare Materialien direkt oder in der Nähe des Elektrokamins zu legen. Es ist auch verboten irgendwelche Gegenstände auf den Kamin zu stellen. Beaufsichtigen Sie Kinder, die sich in der Nähe der Feuerstelle/ des Kamin aufhalten

Das Gerät erwärmt sich beim Einschalten; Kontakt mit heißen Oberflächen kann zu Verbrennungen/Brandstiftung der Kleidung führen. Das Gerät bleibt auch nach dem Ausschalten heiß; Kontakt mit dem Gerät ist erst nach Abkühlung möglich.

ACHTUNG: Wenn Sie das Gerät abdecken, kann es zu einer Überhitzung kommen.

2. ABMESSUNGEN









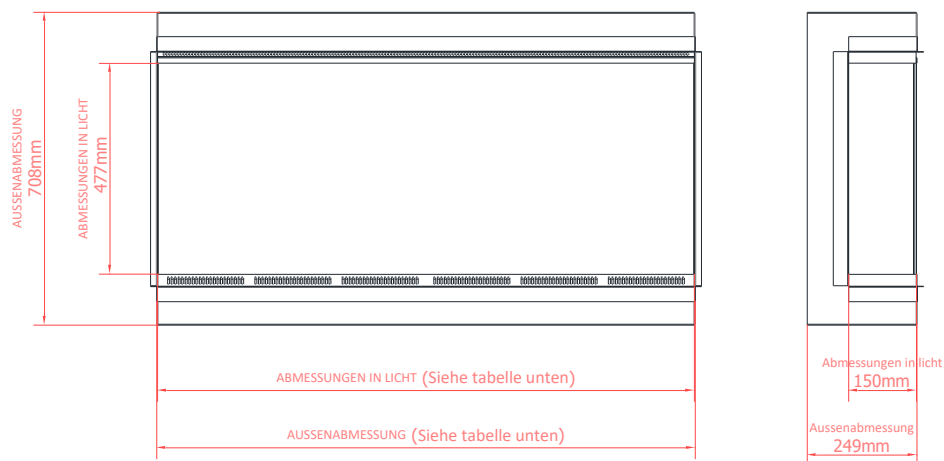
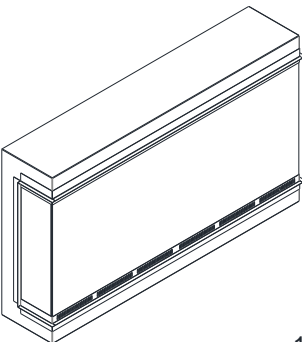
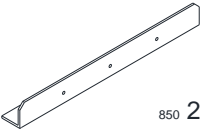

Tabela A

Model	Abmessung in Licht (Breite. x Hoehe. x Tiefe.) [mm]	Innenabmessung (Breite. x Hoehe. x Tiefe.) [mm]	Abmessungen der Lücken (Vertiefung) (Breite. x Hoehe. x Tiefe.) [mm]
Astro 850	838 x 477 x 150	840 x 708 x 249	846 x 717 x 262
Astro 1200	1219 x 477 x 150	1221 x 708 x 249	1227 x 717 x 262
Astro 1500	1524 x 477 x 150	1526 x 708 x 249	1532 x 717 x 262
Astro 1800	1829 x 477 x 150	1831 x 708 x 249	1837 x 717 x 262

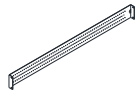
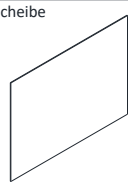
3. INHALT DES SETS

der Elektroamin 	Befestigungsprofil  850 2x 1200/1500/1800 4x	Seitenpanel  2x	Dekorative Steine  850 2x 1200 3x 1500 4x 1800 5x	Saugnäpfe  2x	Dekorative Logs  1x	Montagegriff  1x
	Frontscheibe  1x	Seitenscheibe  2x	Montage- und Betriebsanleitung  1x	Fernbedingung  1x	Wandschalter  1x	

4. VOR DER INSTALLATION

Der Montagestelle darf keiner Feuchtigkeit ausgesetzt sein. Der Montageplatz muss sich in einem sicheren Abstand zu Vorhängen, Möbeln und Orte größerer Gemeinschaften befinden. Die Feuerstelle muss an eine CEE 7/7 (E/F) Steckdose angeschlossen werden, die mit einem flexiblen 220-240 Volt (15 Ampere) Stromkreis durch einen lizenzierten Elektriker in Übereinstimmung mit den örtlichen Gesetzen

ACHTUNG: Beachten Sie die örtlichen elektrischen Vorschriften.

ACHTUNG: Tragen Sie bei der Installation und Wartung des Geräts eine Schutzbrille und Handschuhe.

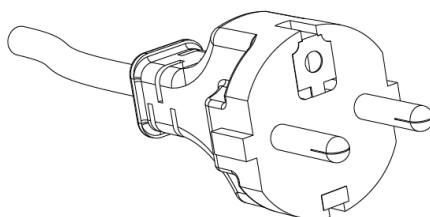

5. MONTAGE

5.1 Vollständige Einbau des Kamins, dreiseitig.

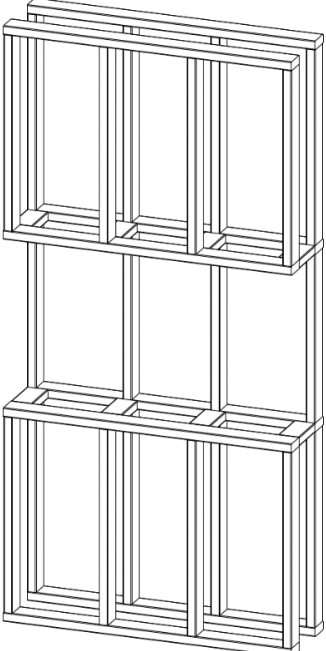
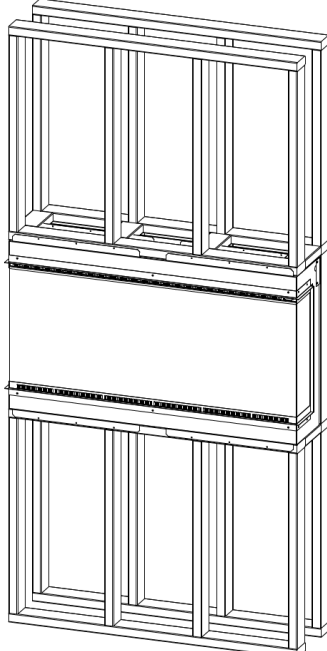
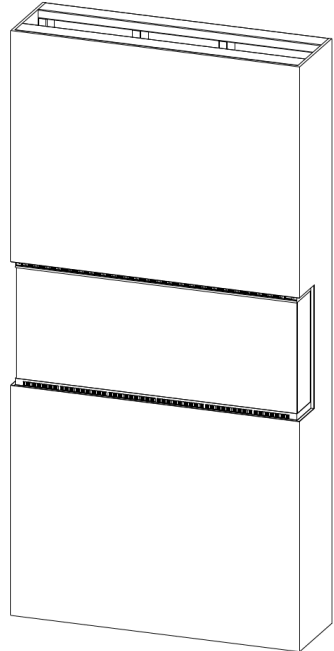
<ol style="list-style-type: none"> 1. Die Aussparung für den Kamin muss entsprechend den Abmessungen der Gehäuse vorbereitet werden (Tabelle A, Seite 3). Die Aussparung / Nische muss mit einer Steckdose in der oberen rechten Ecke ausgestattet sein. 	<ol style="list-style-type: none"> 2. Befestigen Sie die Montageprofile (L) an den vorbereiteten Bohrungen an der Ober- und Unterseite des Geräts. 3. Befestigen Sie den Kamin an der Inneninstallation mit Schrauben. 	<ol style="list-style-type: none"> 4. Die Wand des Kamins kann fertiggestellt und dekoriert werden. Befestigen Sie die Montageprofile um den Umfang des Geräts herum an der Wand. 5. Montieren Sie die Scheiben: Vorne und Seitenscheiben.
		

5.2 Vollständige Einbau des Kamins, zweiseitig.

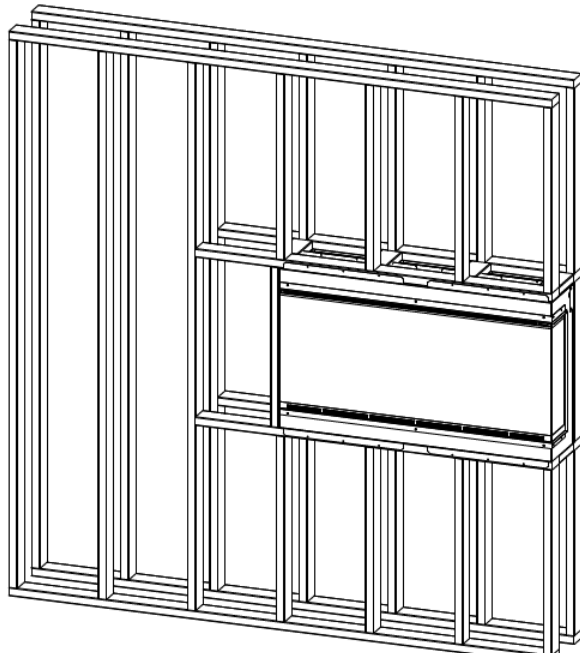
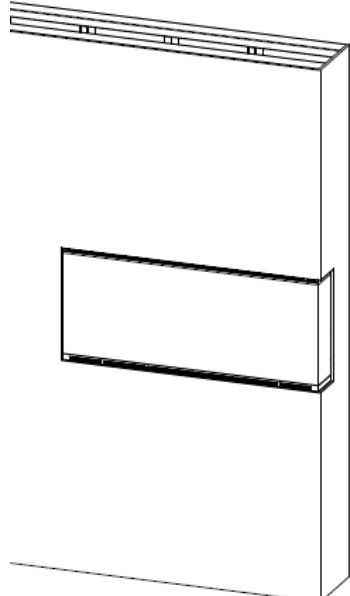
<ol style="list-style-type: none"> 1. Siehe Schritte 1 und 2 der Installation für eine vollständige, dreiseitige Installation. 2. Entfernen Sie die entsprechenden Montageprofile entsprechend der gewählten Installation. Im Beispiel unten entfernen Sie die Montageprofile auf der linken Seite. 3. Montieren Sie das Seitenglas, dann die entsprechende Seitenwand (Seite 7), entsprechend der gewählten Installation. Das Seitenglas muss vor der Seitenwand montiert werden. 4. Montieren Sie den Kamin mit den Schrauben in der Aussparung. 	<ol style="list-style-type: none"> 5. Die Wand des Kamins kann fertiggestellt und dekoriert werden. Befestigen Sie die Montageprofile um den Umfang des Geräts herum an der Wand. 6. Montieren Sie die Front- und Seitenscheiben.
	

5.3. Vollständige Einbau des Kamins, einseitig

1. Beachten Sie die Schritte 1 und 2 der Installation für eine vollständige dreiseitige Installation.
2. Entfernen Sie die entsprechenden Montageprofile an beiden Seiten des Kamins..
3. Montieren Sie das Seitenglas, dann die Seitenwände (Seite 7) auf beiden Seiten des Geräts. Das Seitenglas muss vor der Seitenwand montiert werden
4. Montieren Sie den Kamin mit den Schrauben in der Aussparung.

5. Die Wand des Kamins kann fertiggestellt und dekoriert werden. Befestigen Sie die Montageprofile um den Umfang des Geräts herum an der Wand.
6. Montieren Sie das Frontglas.

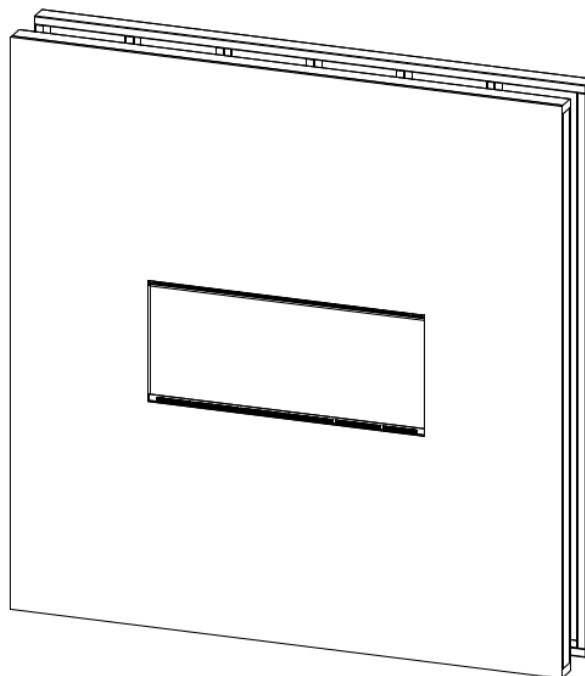
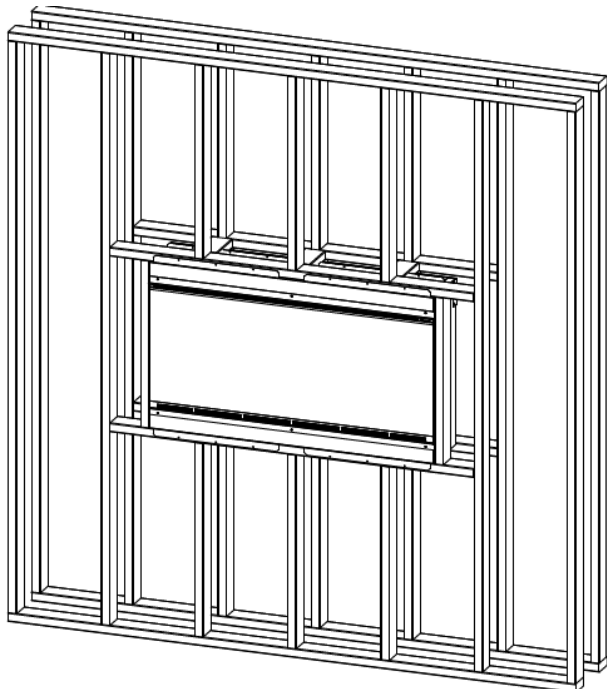

5.4. Unvollständige Einbaukamin

1. Die Kamin-Nische muss entsprechend den Abmessungen der Gehäuses vorbereitet werden (Tabelle A, Seite 3). Die Aussparung sollte in ihrer oberen rechten Ecke mit einer Steckdose ausgestattet sein

2. Befestigen Sie die Montageprofile (L) an den vorbereiteten Bohrungen an der Ober- und Unterseite des Geräts.
3. Befestigen Sie den Kamin mit Schrauben an der Inneninstallation

4. Die Wand des Kamins sollte mit einem beliebigen Material fertiggestellt und dekoriert werden. Befestigen Sie die Montageprofile an der Wand mit den Fliesen oder anderem Material um den Umfang des Geräts herum.
5. Montieren Sie die Front- und Seitenscheiben.

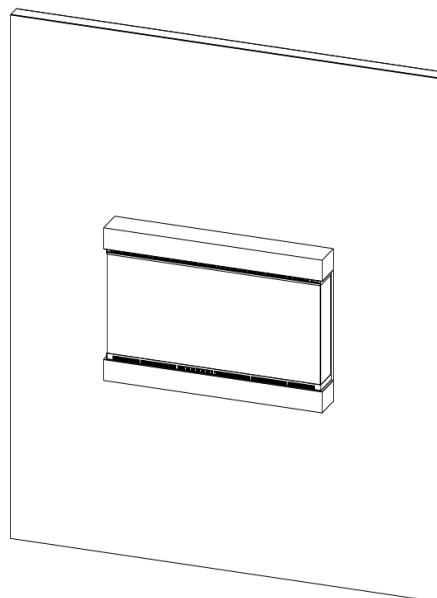
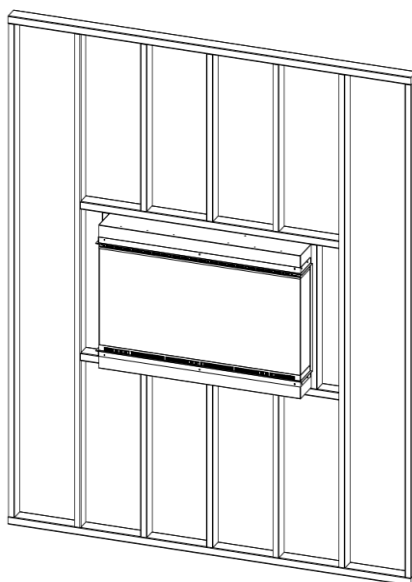
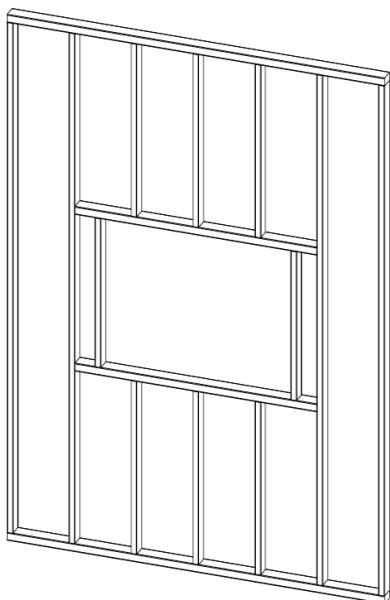

5.5. Montage des Kamins an der Wand

1. Wählen Sie einen Standort für die Montage des Kamins.
2. Platzieren/Befestigen Sie die Montagehalterung an der Wand und halten Sie sie waagrecht.
3. Befestigen Sie die Montagehalterung an der Wand, indem Sie die Schrauben in die zuvor vorbereiteten Löcher einschrauben.

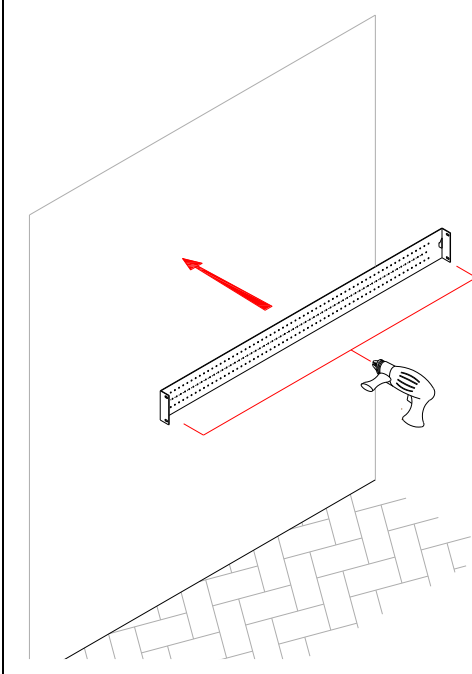

4. Das Gerät sollte installiert werden, indem der Kamin vorsichtig an die Wand gesetzt und dann vorsichtig abgesenkt wird, bis er an beiden Seiten einrastet.
5. Befestigen Sie optional die Montageprofile (L) an den vorbereiteten Bohrungen an der Ober- und Unterseite des Geräts.

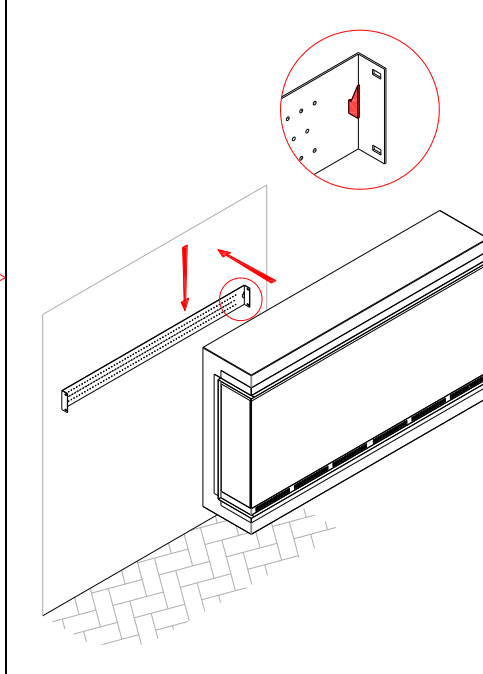

6. Die Wand des Kamins kann mit jedem Material und Dekorationen beendet werden. Befestigen Sie die Montageprofile an der Wand, mit den Fliesen oder anderem Material um den Umfang des Geräts herum.
7. Montieren Sie die Front- und Seitenscheiben.

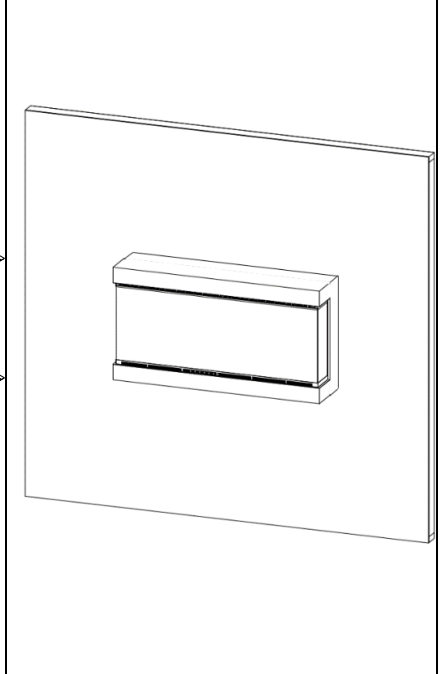

5.6. Montage der Wandschalter Panel.

1. Wählen Sie einen Montageort für das Wandschalter-Panel, der 6 m vom Kamin entfernt ist.
2. Bereiten Sie eine Bohrung vor und montieren Sie dann die Rückwand.
3. Montieren Sie den Rahmen des Bedienfelds in der Bohrung.
4. Legen Sie die Batterien (AAA X2) ein und setzen Sie den Wandschalter in das Bohrloch.

5.7. Montage der Seitenpanels

Bringen Sie die Seitenwand an und montieren Sie sie anschließend mit den Schrauben.

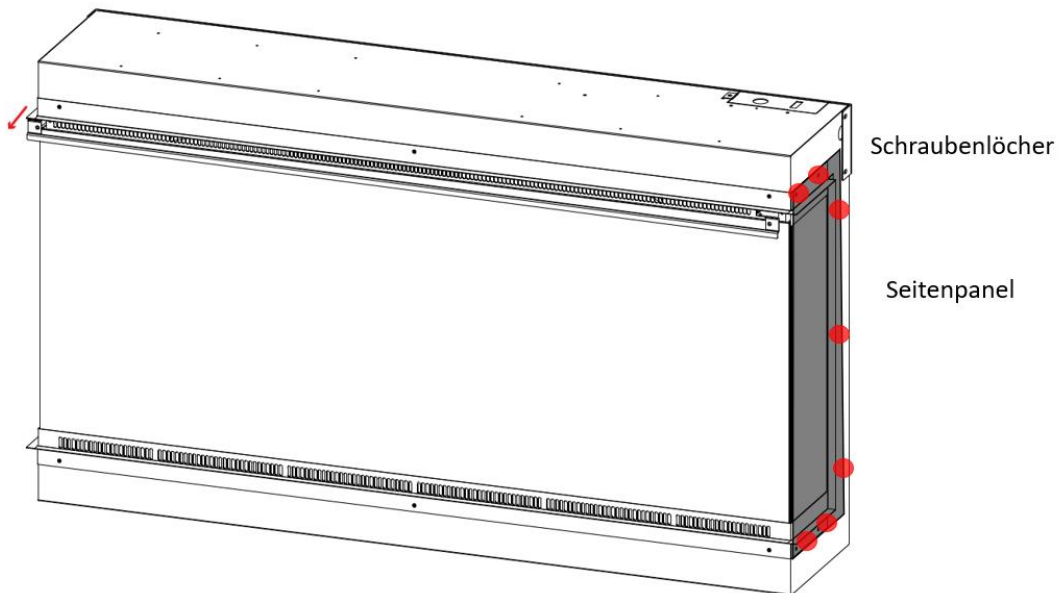

5.8. Abbau von Glasscheiben.

1. Um das Glas zu entfernen, schrauben Sie mit einem Kreuzschlitzschraubendreher die Schrauben aus der oberen Halterung, während Sie das Glas festhalten.
2. Entfernen Sie die obere Halterung und stellen Sie dabei sicher, dass das Glas noch gesichert ist.



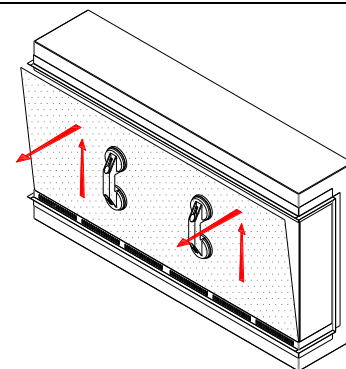
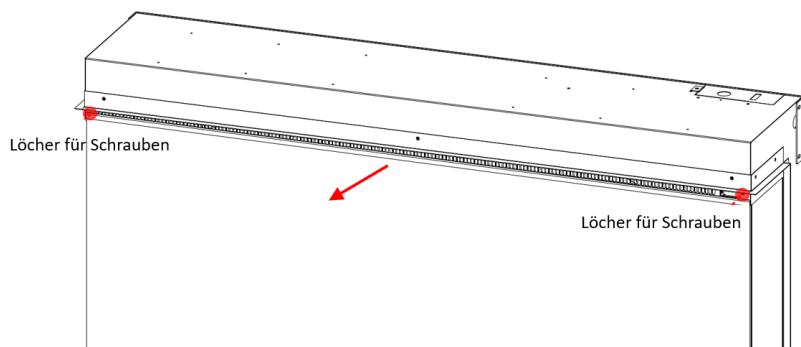







3. Entfernen Sie das Glas mit Hilfe der Saugnäpfe vorsichtig aus dem Gerät, während Sie die volle Kontrolle über das Glas behalten.



6. STEUERUNG

6.1. Fernbedienung











Der Kamin ist mit einem Hauptschalter ausgestattet, der sich auf der rechten Seite der Frontscheibe befindet. Die Fernbedienung ist im Paket enthalten.

 On	<p>Die Taste dient zum Einschalten des Geräts. Nach dem Einschalten arbeitet das Gerät mit den Einstellungen, die beim letzten Ausschalten verwendet wurden.</p>	
 Off	<p>Die Taste dient zum Ausschalten des Geräts.</p>	
 Heat	<p>Mit der Taste können Sie die Heizstufe ändern: aus, niedrig, hoch.</p>	
 Fade	<p>Durch Drücken der Taste beginnen alle Zonen des Kamins langsam die Farbe ändern.</p>	
 Sync	<p>Durch Drücken der Sync-Taste werden alle Farben des Kamins (Flamme, Oberlicht und Glutsteine) entsprechend der zuletzt geänderten Farbzone geändert.</p>	
 Reset	<p>Durch Drücken der Taste werden alle Zonen des Geräts (Flamme, Steine und Oberlicht) beginnen in der Standardfarbe - orange - zu glühen</p>	
 Flame	<p>Taste Flamme. Mit einem Tastendruck kann die Farbe und Intensität der Flamme gewählt werden, gesteuert durch ein Farbrad und ein Intensitätsrad.</p>	
 Ember Bed	<p>Taste für Steine. Durch Drücken der Taste ist es möglich, die Farbe und Intensität der Steine zu wählen, gesteuert durch das Farbrad und das Intensitätsrad.</p>	
 Downlight	<p>Taste für die Deckenbeleuchtung. Wenn die Taste gedrückt wird, können die Farbe und die Intensität des Lichts ausgewählt werden, gesteuert durch das Farbrad und die Intensitätsrad.</p>	

6.2. Koppeln der Fernbedienung.



1. Beginnen Sie mit dem Koppeln bei eingeschaltetem Kamin. Halten Sie die Einschalttaste am Kamin gedrückt (ca. 3 Sekunden) bis Sie einen doppelten Piepton hören und die Power-LED zu blinken beginnt.
 2. Drücken Sie innerhalb von fünf Sekunden mehrmals die Power-Taste auf der Fernbedienung, bis Sie wieder das Signal hören und die LED blinkt. Beide Signale zeigen an, dass die Fernbedienung gekoppelt wurde.
- Der Kamin bleibt nur für 5 Sekunden im Kopplungsmodus.
 - Um die Fernbedienung vom Gerät zu trennen, halten Sie die Reset-Taste für 3 Sekunden gedrückt. Nach diesem 3 Sekunden, ertönt erneut ein Signalton, was Abkoppeln der Fernbedienung bedeutet. Es ist möglich, eine neue Fernbedienung/Wandschalterplatte zu koppeln (die Reset-Taste kann mit dem Ende einer Büroklammer gedrückt werden).

6.3. Wandschalter.

 On	<p>Die Taste dient zum Einschalten des Geräts. Im eingeschalteten Zustand, wird das Gerät mit den Einstellungen betrieben, die beim letzten Ausschalten verwendet wurden.</p>	
 Off	<p>Die Taste dient zum Ausschalten des Geräts.</p>	
 Heat	<p>Mit der Taste können Sie die Heizstufe ändern: aus, niedrig, hoch</p>	
 Fade	<p>Durch Drücken der Taste beginnen alle Zonen des Kamins langsam die Farbe zu ändern</p>	
 Timer	<p>Wenn Sie die Taste drücken, können Sie mit den Tasten +/- die Zeitabschaltung einstellen. Mögliche Einstellungen: 30 min, 1 h, 3 h. Nachdem die Zeit abgelaufen ist schaltet sich das Gerät aus.</p>	
 Reset	<p>Durch Drücken der Taste werden alle Zonen des Geräts (Flamme, Steine und Oberlicht) beginnen in der Standardfarbe - orange - zu glühen.</p>	
 Flame	<p>Taste Flamme. Mit einem Tastendruck kann die Farbe und Intensität der Flamme gewählt werden, gesteuert durch ein Farbrad und ein Intensitätsrad.</p>	
 Ember Bed	<p>Stein-Taste. Wenn die Taste gedrückt wird, ist es möglich, die Farbe und Intensität der Steine auszuwählen, gesteuert durch das Farbrad und das Intensitätsrad.</p>	
 Downlight	<p>Taste für die Deckenbeleuchtung. Wenn die Taste gedrückt wird, ist es möglich, die Farbe und die Intensität des Lichts zu wählen, gesteuert durch das Farbrad und das Intensitätsrad.</p>	
	<p>Die Tasten +/- sind für die Einstellung der Thermostattemperatur zuständig. Einige Sekunden nach der Einstellung der Temperatur startet das Gerät automatisch</p>	

6.4. Stromversorgungsdiode

Die Betriebs-LED befindet sich auf der Wandschaltertafel und auch in der rechten oberen Ecke des Kamins.

<p>Ein grünes Licht zeigt an, dass der Kamin in Betrieb ist. Das Gerät sendet eine sichtbare Flamme</p>	
<p>Ein blaues Licht zeigt an, dass der Kamin in Betrieb ist und die Heizstufe auf niedrig eingestellt ist.</p>	
<p>Eine rote LED zeigt an, dass der Kamin in Betrieb ist und die Heizstufe auf hoch eingestellt ist.</p>	

6.5. Manuelle Steuerung.

Das Gerät verfügt über eine manuelle Steuerungsmöglichkeit - die Tasten befinden sich in der Nähe des Hauptschalters (in der oberen rechten Ecke der Frontscheibe).

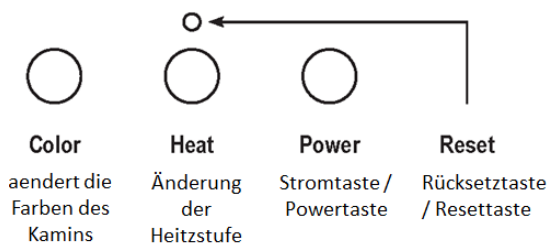

7. DIAGNOSTIK

Problem	Potenzielle Ursache	Zalecane działanie Empfohlene Massnahmen
Das Kamin beantwortet nicht	A. Lose Zirkulationsschalter, kein Strom im Umlauf.	A. Überprüfen Sie den Schalter und die Zirkulationsleistung.
	B. Komponentenaufhängung	B. Schalten Sie die Stromversorgung/Schutzschalter des Zirkulationsschalters für 20 Sekunden aus und dann wieder ein.
	C. Die Kabel sind lose.	C. Bitte die Kabel prüfen.
	D. Ausfall eines Elements.	D. Tauschen Sie die Hauptplatine oder das Berührungsbildschirm/Touchpanel aus
Nur das Touchpanel funktioniert	A. Falsche Bedienung des Sicherheitspanels	A. Die Tasten sollten mit der Fingerspitze und mit entsprechendem Druck gedrückt werden
	B. Lose Hauptplattenkabel.	B. Überprüfen Sie den Betrieb des Kamins mit der Fernbedienung. Wenn die Fernbedienung antwortet, überprüfen Sie den Anschluss der Karte.
	C. Ausfall der Hauptplatine.	C. Die Hauptplatine muss ausgetauscht werden.
Kamin schaltet sich aus/will sich nicht einschalten	A. Die Feuerstelle ist überhitzt– Sicherheitscheibe oder Schutzschalter ist rausgesprungen	A. Schalten Sie den Hauptumlaufschalter in die Position OFF (30 Sekunden) und dann in die Position ON um.
Der Kamin reagiert auf die Fernbedienung nicht	A. Niedriger Batteriestand	A. Bitte Batterie in der Fernbedienung umtauschen (CR2025).
	B. Kopplungsfehler der Fernbedienung.	B. Schalten Sie den Kamin aus, indem Sie die Hauptschaltertaste gedrückt halten. Halten Sie die Taste ON/OFF (30 Sekunden) auf der Fernbedienung gedrückt, während Sie den Netzschalter einschalten. Die Fernbedienung wird verbunden, wenn der Kamin eingeschaltet wird..
	C. Ausfall der Fernbedienung	C. Bitte Fernbedinung umtauschen.
Eingeschaltener Kamin heizt nicht	A. Die Kabel sind locker.	A. Trennen Sie den Kamin von der Stromversorgung, überprüfen Sie dann die Luftkanäle.
	B. Ausfall der Heizeinheit	B. Heizungseinheit austauschen.
Kamin zeigt beim Einschalten keine Flamme	A. Die Kabel sind locker.	A. Trennen Sie den Kamin von der Stromversorgung und überprüfen Sie die Kabel..
	B. Ausfall von LED-Lampen.	B. LED-Lampen sollten ausgetauscht werden.
	C. Ausfall der Hauptplatine.	C. Die Hauptplatine muss ausgetauscht werden.
Das Flammenbild bewegt sich nicht	A. Verkabelung des Geräts ist locker.	A. Trennen Sie den Kamin vom Strom und überprüfen Sie die Verkabelung in der Antriebseinheit.
	B. Ausfall der Antriebseinheit.	B. Die Antriebseinheit muss ausgetauscht werden.
Der Kamin quietscht, wenn die Flamme angezeigt wird	A. Kontakt mit Kurbel und Metall entsteht.	A. Należy dokonać aplikacji smaru (najlepiej litowego) w miejscu kontaktu korby z metalem.
	B. Ausfall des Leistungsgeräts.	B. Leistungsgerät muss ausgetauscht werden.

8. BELIEBTE FRAGEN (FAQ)

Q. Wie ändern Sie die Temperatureinheit (°C/°F) auf dem Wandschalterpanel?

A. Halten Sie die Tasten +/- auf dem Wandschalterfeld gleichzeitig gedrückt.

Q. Wie groß ist die maximale Entfernung, über die der Kamin mit der Fernbedienung bedient werden kann?

A. Ein optimaler Betrieb der Fernbedienung ist in einem maximalen Abstand von 6 Metern zum Kamin möglich.

Q. Ist es möglich, die Betriebsart des Geräts zu ändern (manuell ein/ferngesteuert aus und umgekehrt)?

A. Ja.

Q. Muss der Kamin an einen eigenen Stromkreis (15 Ampere) angeschlossen werden?

A. Ja.

Q. Wie hoch ist die erforderliche Plattendicke für den Gesamtausbau?

A. 12mm/16mm. Es ist ratsam, bei der Verarbeitung mit Fliesen die kleinere Größe der Platte zu verwenden.

Q. Wie oft sollten die Batterien in der Fernbedienung ausgetauscht werden?

A. Einmal pro Jahr oder bei starkem Gebrauch auch öfter.

Q. Befindet sich ein Funkempfänger im Kamin, der einen Batteriewechsel erfordert?

A. Nein, nur die Fernbedienung und das Wandschalter-Panel benötigen einen Batteriewechsel.

9. WARTUNG UND SERVICE.

Der Kamin benötigt nur wenig Wartung. Die folgenden Anweisungen sollten befolgt werden:

- Das Gerät etwa alle sechs Monate vom Stromnetz trennen, lassen Sie die Heizelemente abkühlen und wischen Sie den Kamin mit einem trockenen Tuch ab. Seien Sie vorsichtig und vermeiden Sie den Kontakt mit den Kabeln.
- Reinigen Sie das Glas mit normalem Glasreiniger sowie mit Papiertüchern.
- Reinigen Sie die Lufteinlässe mit einem weichen Tuch oder einer Staubsaugerdüse.
- Es ist möglich, dass sich im Inneren des Kamins, an den Seiten der Heizzone, Staub ansammelt. Sie sollten den Kamin in diesen Bereichen regelmäßig reinigen.
- Bei längerer Nichtbenutzung sollte der Kamin vom Stromnetz getrennt und in einem trockenen Raum gelagert werden