

Pure Flame / Pure Flame TV BOX



EN	INSTALLATION MANUAL	6
DE	MONTAGEANLEITUNG	6
ES	MANUAL DE MONTAJE.....	6
FR	NOTICE DE MONTAGE	6
IT	ISTRUZIONI DI MONTAGGIO	6
PL	INSTRUKCJA MONTAŻU.....	6
RU	ИНСТРУКЦИЯ ПО МОНТАЖУ	6

EN	INSTALLATION MANUAL.....	10
DE	MONTAGEANLEITUNG	10
ES	MANUAL DE MONTAJE	10
FR	NOTICE DE MONTAGE	10
IT	ISTRUZIONI DI MONTAGGIO.....	10
PL	INSTRUKCJA MONTAŻU.....	10
RU	ИНСТРУКЦИЯ ПО МОНТАЖУ	10

EN	INSTRUCTION MANUAL	16
DE	BEDIENUNGSANLEITUNG	17
ES	MANUAL DE USUARIO.....	19
FR	NOTICE D'UTILISATION	20
IT	MANUALE D'USO	22
PL	INSTRUKCJA OBSŁUGI	23
RU	ИНСТРУКЦИЯ ПО ЭКСПЛУАТАЦИИ	25



The product is a decorative device creating real fire.

Read the included documentation prior to installing and operating the device.

Consult the local regulations for fireplaces.

1. For indoor use only. Do not use in temperatures below 10°C.
2. Do not use the device in the area smaller than 50 m³.
3. Room air exchange rate – min. 1/h.
4. Do not use the device in humid and drafty conditions.
5. Do not cover top ventilation openings of the device.
6. No heat-sensitive and flammable objects can be placed within a 1 meter radius from the device.
7. There must be a CO₂ or dry powder fire extinguisher nearby the device.
8. For service purposes, the surrounding must allow for easy removal of the device.
9. Keep children, animals and any unauthorized persons away from the device.
10. Keep the packaging and manuals for future use.
11. Do not turn on the device in case of fuel spill.
12. Do not interfere in the fuel filler when the device is operating.
13. Do not interfere in the device construction.
14. Do not touch the filament and other hot elements.
15. Do not transport the device if fueled.
16. Do not leave an operating device unattended.



Es ist ein Dekorationsprodukt und es brennt mit echtem Feuer.

Vor der Montage und vor der Inbetriebnahme des Kamins lesen Sie bitte die beigelegte Dokumentation.

Machen Sie sich mit den lokalen Vorschriften bezüglich der Kamine vertraut.

1. Der Kamin nur für den Einbau im Innenraum bestimmt. Erforderliche Raumtemperatur min. 10°C
2. Die Mindestkubatur für einen Kamin - min. 50 m³.
3. Luftwechselrate - min. 1/h.
4. Nicht in Bereichen verwenden, in denen Feuchtigkeit und Zugluft vorkommen können.
5. Die Lüftungsschlitze nicht zudecken.
6. Es muss zu brennbaren und hitzeempfindlichen Materialien ein Mindestabstand von 1 Meter eingehalten werden.
7. In der Nähe des Kamins muss sich ein Feuerlöscher (CO₂ oder Pulverfeuerlöscher) befinden.
8. Die Montage des Kamins muss eine problemlose Herausnahme zu Wartungszwecken ermöglichen.
9. Den Kamin an einem für Kinder, Unbefugte und Tiere unzugänglichen Ort installieren.
10. Verpackung und Gebrauchsanweisung aufbewahren.
11. Im Falle des Brennstoffauslaufs, das Gerät nicht einschalten
12. Falls der Kamin im Betrieb ist, die Einfüllöffnung nicht berühren
13. In die Konstruktion des Gerätes nicht eingreifen
14. Das Glühelement und andere warmen Elemente nicht berühren
15. Den, mit Brennstoff nachgefüllten Kamin nicht transportieren
16. Das Gerät im Betrieb nicht ohne Aufsicht lassen



El producto es un dispositivo decorativo que produce fuego real.

Familiarícese con la documentación adjunta antes de instalar e iniciar el dispositivo.

Familiarícese con las regulaciones locales sobre chimeneas.

1. Producto para uso interno y solamente encajado. Usar a una temperatura min. de 10°C
2. Volumen de la habitación para un producto - mín. 50 m³.
3. Intercambio de aire en la habitación - mín. 1 / h.
4. No lo use en lugares con corrientes de aire o humedad.
5. No cubra las ranuras de ventilación.
6. No poner elementos inflamables o sensibles a altas temperaturas dentro de un radio de 1 metro del dispositivo.
7. Debe haber un extintor de incendios (CO₂) o un extintor de polvo cerca.
8. La instalación del dispositivo debe permitir una extracción fácil para el mantenimiento.
9. El dispositivo debe estar protegido contra el acceso de niños, animales y personas no autorizadas.
10. Guarde el embalaje y las instrucciones.
11. No encienda el dispositivo si el combustible se derrama fuera del tanque.
12. No toque el llenador de combustible cuando el dispositivo esté funcionando.
13. No modifique la construcción del dispositivo.
14. No toque el filamento o las partes calientes.
15. No transporte el dispositivo con combustible.
16. No deje el dispositivo funcionando sin supervisión.



Le produit est un dispositif décoratif qui produit un feu réel.

Familiarisez-vous avec la documentation ci-jointe avant d'installer et de démarrer l'appareil.

Familiarisez-vous avec les réglementations locales concernant les cheminées.

1. Produit à usage interne et uniquement pour l'encastrement. Utiliser à une température min. de 10°C.
2. Volume de la pièce pour un produit - min. 50 m³.
3. Échange d'air dans la chambre - min. 1/h.
4. Ne pas utiliser dans des endroits humides ou avec des courants d'air.
5. Ne couvrez pas les fentes de ventilation.
6. Ne pas avoir d'objets inflammables ou sensibles aux températures élevées dans un rayon de 1 mètre de l'appareil.
7. Il doit y avoir un extincteur (CO₂) ou un extincteur à poudre à proximité.
8. L'installation de l'appareil doit permettre un retrait facile pour l'entretien.
9. L'appareil doit être protégé contre l'accès des enfants, des animaux et des personnes non autorisées.
10. Conservez l'emballage et les instructions.
11. Ne démarrez pas l'appareil en cas de débordement
12. Ne touchez pas le lieu de remplissage de carburant lorsque l'appareil est en marche.
13. Ne modifiez pas la construction de l'appareil.
14. Ne touchez pas le filament ou les parties chaudes.
15. Ne transportez pas l'appareil avec du carburant.
16. Ne laissez pas l'appareil fonctionner sans surveillance.



Prodotto è un dispositivo decorativo che produce un vero fuoco.

Familiarizzare con il manuale allegato prima di installare e avviare il dispositivo.

Familiarizzare con le normative locali relative ai camini.

1. Dispositivo solo per uso interno e nella struttura ad incasso. Utilizzare a una temperatura min. di 10°C.
2. Cubatura minima della stanza per il dispositivo – 50 m³.
3. Ricambio d'aria nella stanza - min. 1/h.
4. Non usare in luoghi umidi e soggetti a correnti d'aria.
5. Non coprire le fessure di ventilazione.
6. Non posizionare gli oggetti infiammabili o sensibili ad alte temperature entro un raggio di 1 metro dal dispositivo.
7. Nelle vicinanze del dispositivo, posizionare l'estintore (CO₂) o un estintore a polvere.
8. L'installazione del dispositivo deve consentire una facile rimozione per un eventuale manutenzione.
9. Il dispositivo deve essere protetto dall'accesso di bambini, animali e persone non autorizzate.
10. Conservare la confezione originale e le istruzioni d'uso.
11. Non avviare il dispositivo nel caso di fuoriuscita di carburante dal serbatoio.
12. Non operare nei pressi di bocchettone di riempimento quando il dispositivo è in funzione.
13. Non interferire nella costruzione del dispositivo.
14. Non toccare la resistenza o le parti calde del dispositivo.
15. Non trasportare il dispositivo con carburante.
16. Non lasciare incustodito il dispositivo.



Produkt jest urządzeniem dekoracyjnym wytwarzającym prawdziwy ogień.

Zapoznaj się z załączoną dokumentacją przed montażem i uruchomieniem urządzenia.

Zapoznaj się z lokalnymi przepisami dotyczącymi kominków.

1. Urządzenie wyłącznie do użytku wewnętrznego i w zabudowie. Używać w temperaturze min. 10°C.
2. Kubatura pomieszczenia dla jednego urządzenia - min. 50 m³.
3. Wymiana powietrza w pomieszczeniu - min. 1/h.
4. Nie używać w miejscach występowania wilgoci i przeciągów powietrza.
5. Nie zakrywać otworów wentylacyjnych urządzenia.
6. W promieniu 1 metra od urządzenia nie mogą znajdować się przedmioty łatwopalne i wrażliwe na działanie wysokich temperatur.
7. W pobliżu urządzenia musi znajdować się sprawna gaśnica śniegowa (CO₂) lub proszkowa.
8. Montaż urządzenia musi umożliwiać bezproblemowe wyjęcie go w celu serwisowania.
9. Urządzenie należy zabezpieczyć przed dostępem dzieci, zwierząt oraz osób niepowołanych.
10. Należy zachować opakowanie oraz instrukcje.
11. Nie uruchamiaj urządzenia w przypadku rozlania paliwa poza zbiornik.
12. Nie operuj przy wlewie paliwa, gdy urządzenie jest uruchomione.
13. Nie ingeruj w konstrukcję urządzenia.
14. Nie dotykaj żarnika oraz rozgrzanych elementów.
15. Nie transportuj urządzenia z paliwem.
16. Nie pozostawiaj uruchomionego urządzenia bez nadzoru.



**Продукт является декоративным изделием, производящим настоящий огонь.
Ознакомьтесь с приложенной документацией перед монтажом и запуском устройства.
Ознакомьтесь с местными правилами, касающимися каминов.**

1. Устройство предназначено только для использования внутри помещений и после установки. Используйте в температуре 10°C.
2. Минимальная кубатура помещения для одного устройства составляет 50 м³
3. Обмен воздуха в помещении – мин. раз в час.
4. Не разрешается устанавливать устройство в непосредственной близости к источникам влаги, а также в помещениях со сквозняком.
5. Не закрывать вентиляционных щелей на устройстве.
6. Любые легковоспламеняющиеся и чувствительные на влияние высокой температуры предметы должны находиться за пределами изделия в радиусе мин. 1 м.
7. Рядом с устройством должен находиться надежный углекислотный (CO₂) или порошковый огнетушитель.
8. Устройство должно быть установлено таким образом, чтобы его легко можно было извлечь для сервиса.
9. Устройство должно быть защищено от детей, животных и посторонних лиц.
10. Необходимо сохранить оригинальную упаковку устройства, а также настоящую инструкцию.
11. Не включать устройства в случае утечки топлива из бака.
12. Не заправлять камин топливом, когда устройство работает.
13. Не вмешиваться в конструкцию устройства.
14. Не трогать нити накаливания и горячих элементов.
15. Нельзя перемещать устройство, наполненное топливом.
16. Не оставлять запущенного устройства без присмотра

Pure Flame

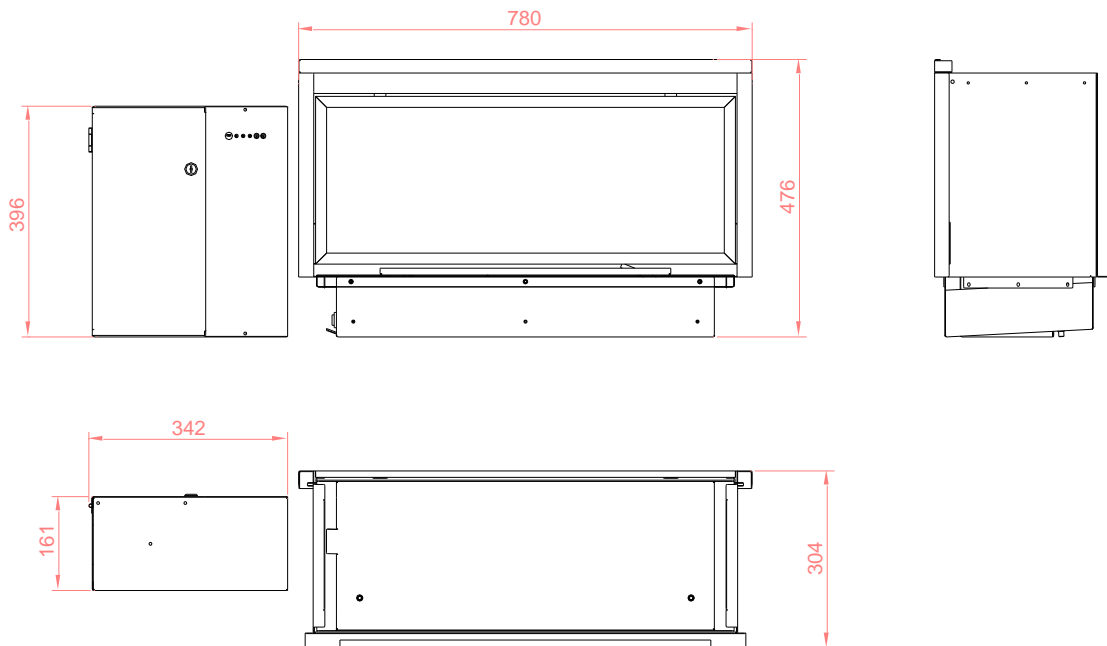
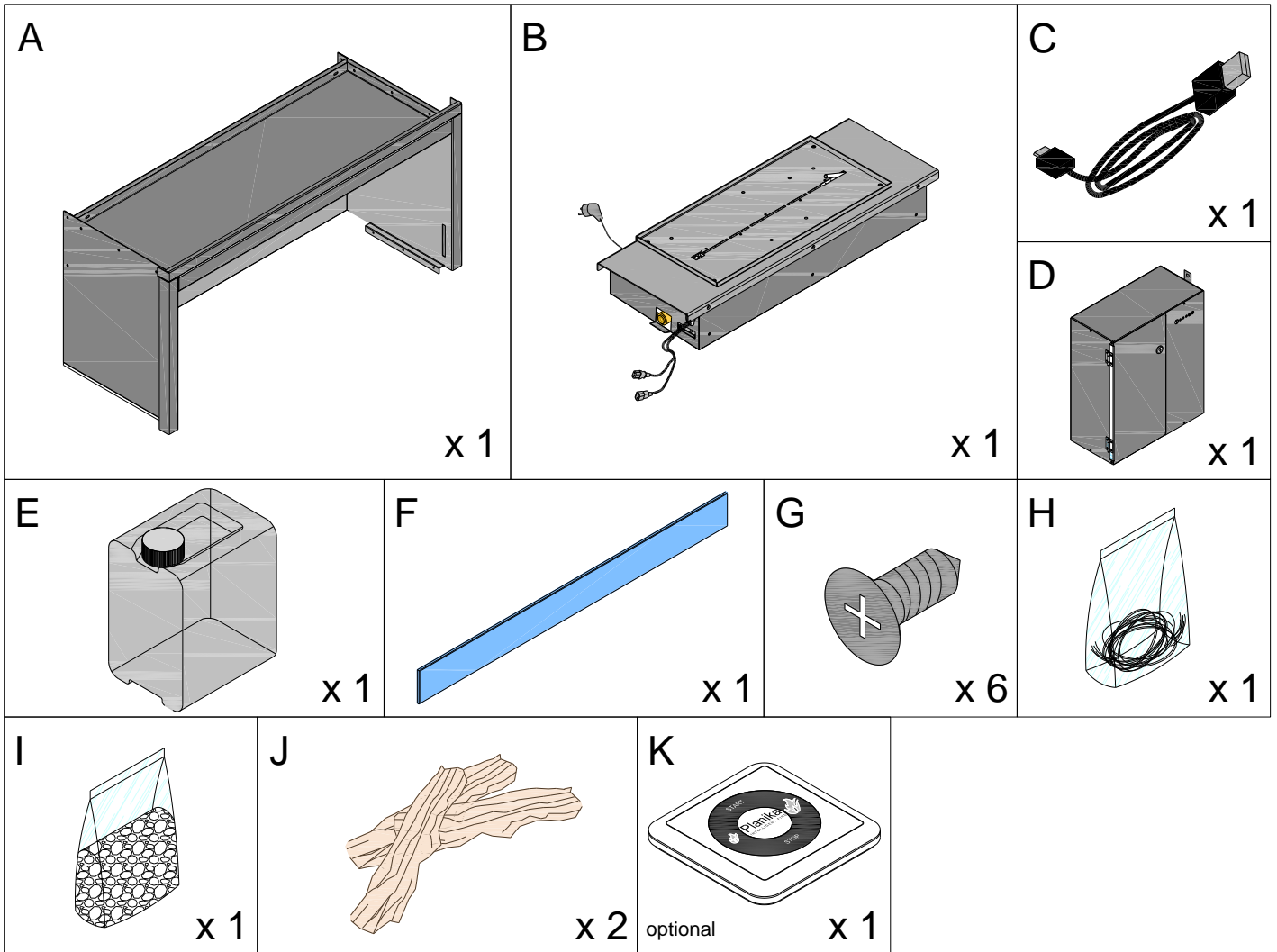

1.

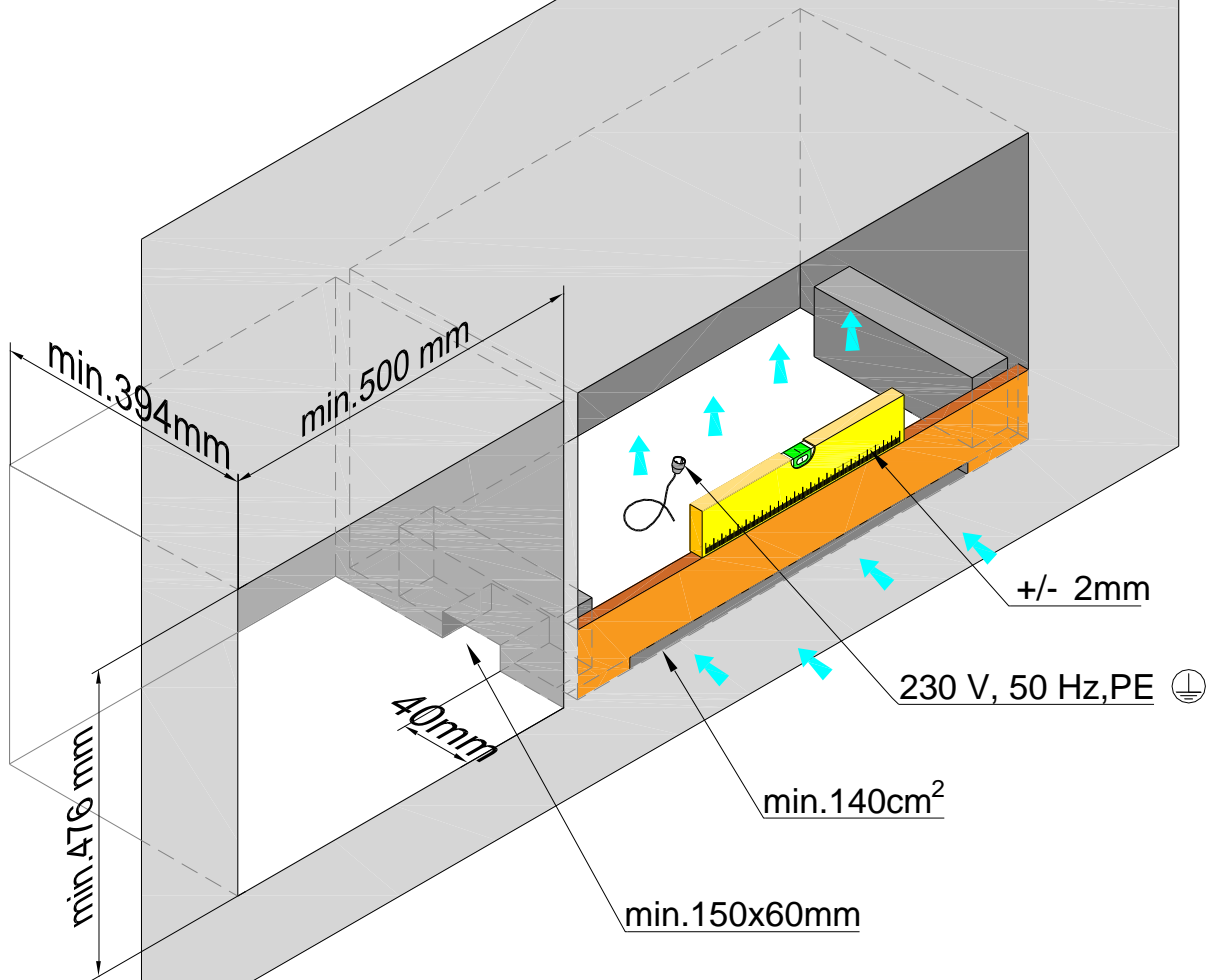

2.

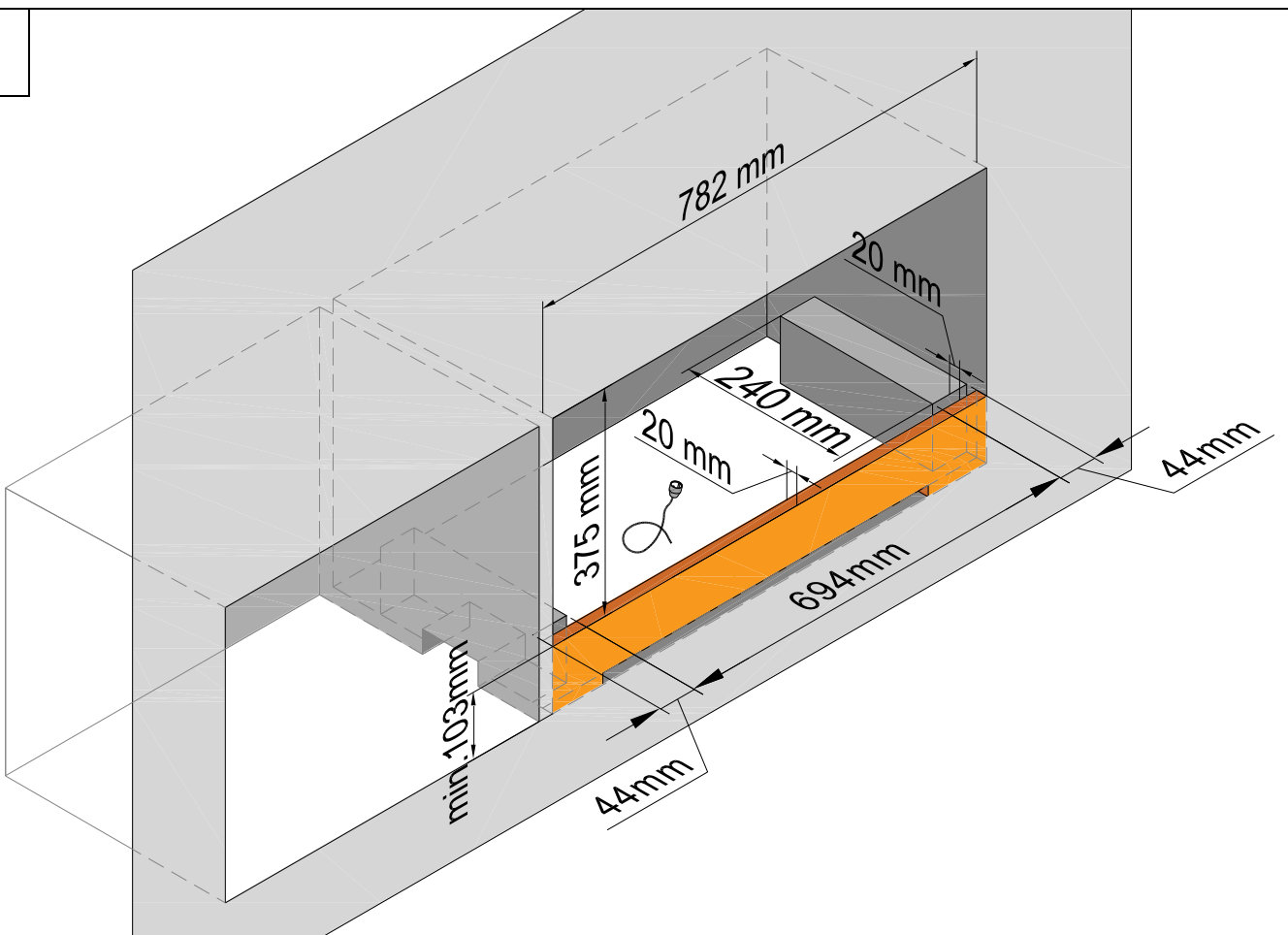

3.

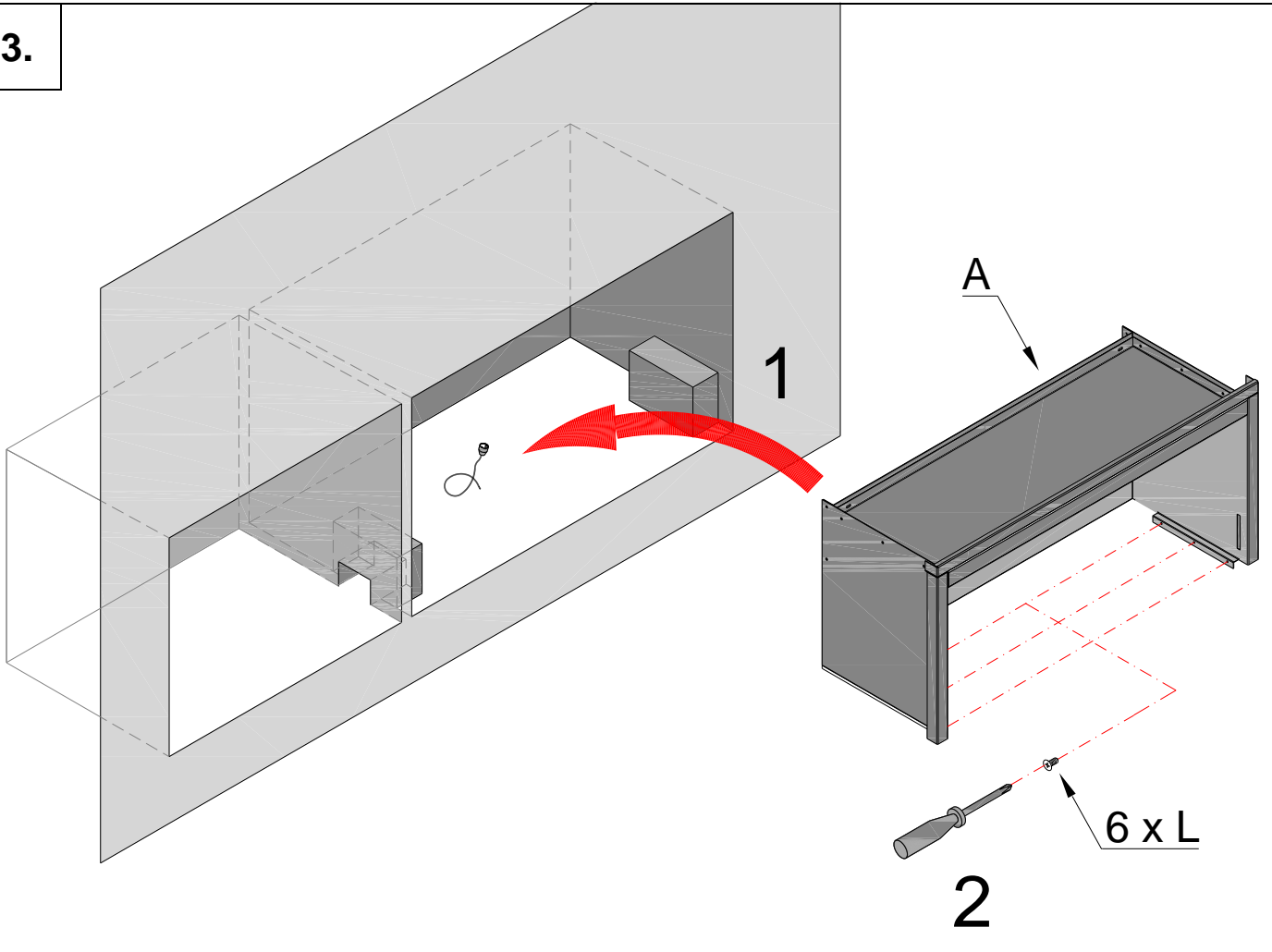

4.

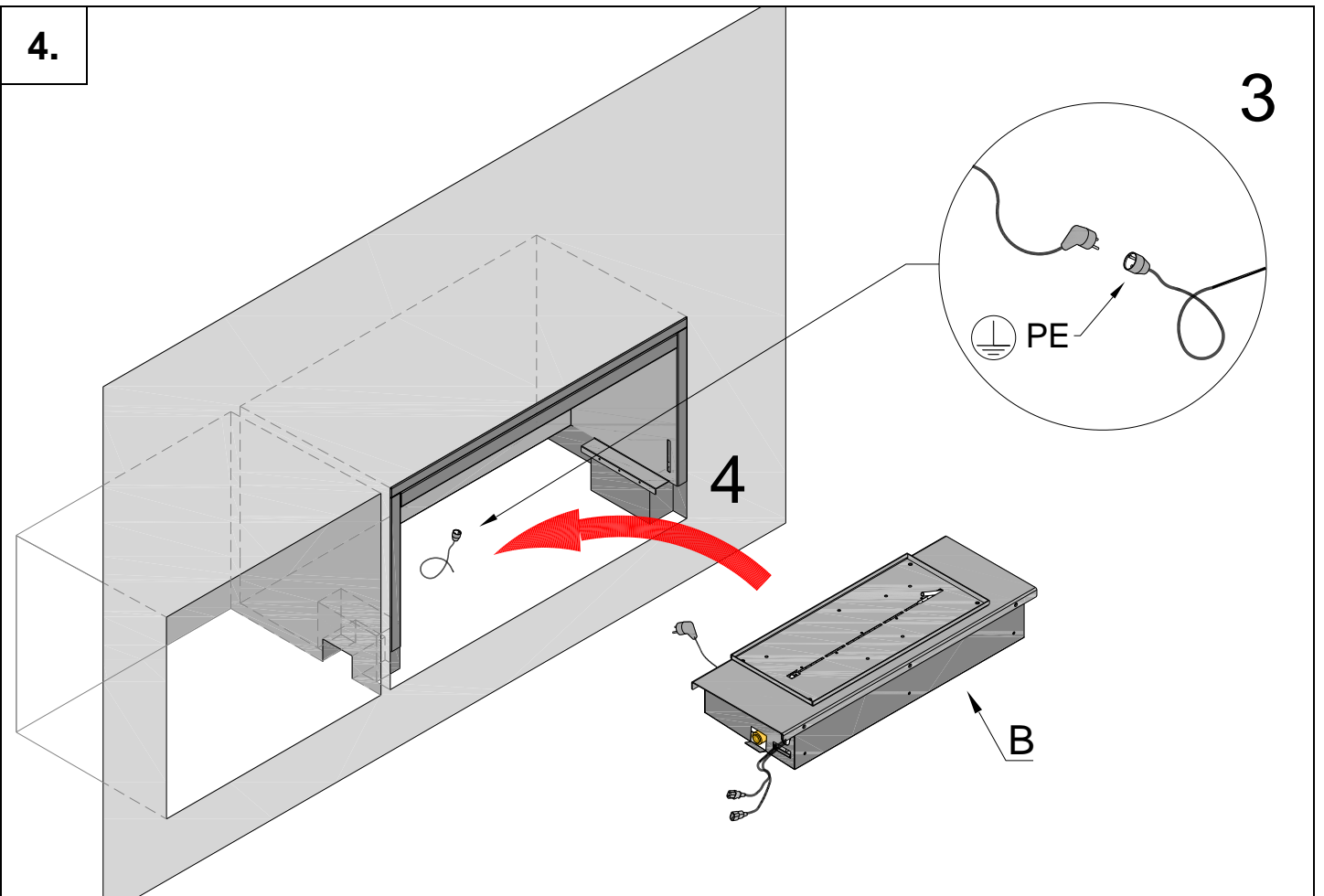

5.

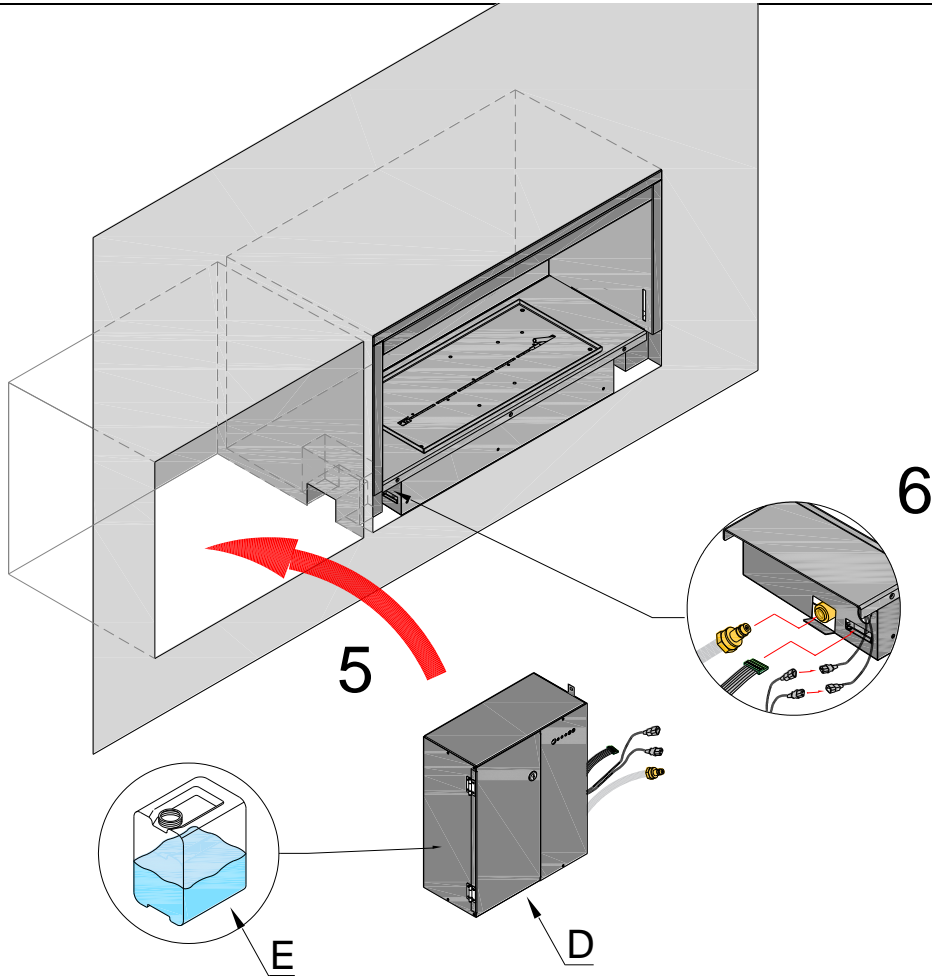

6.

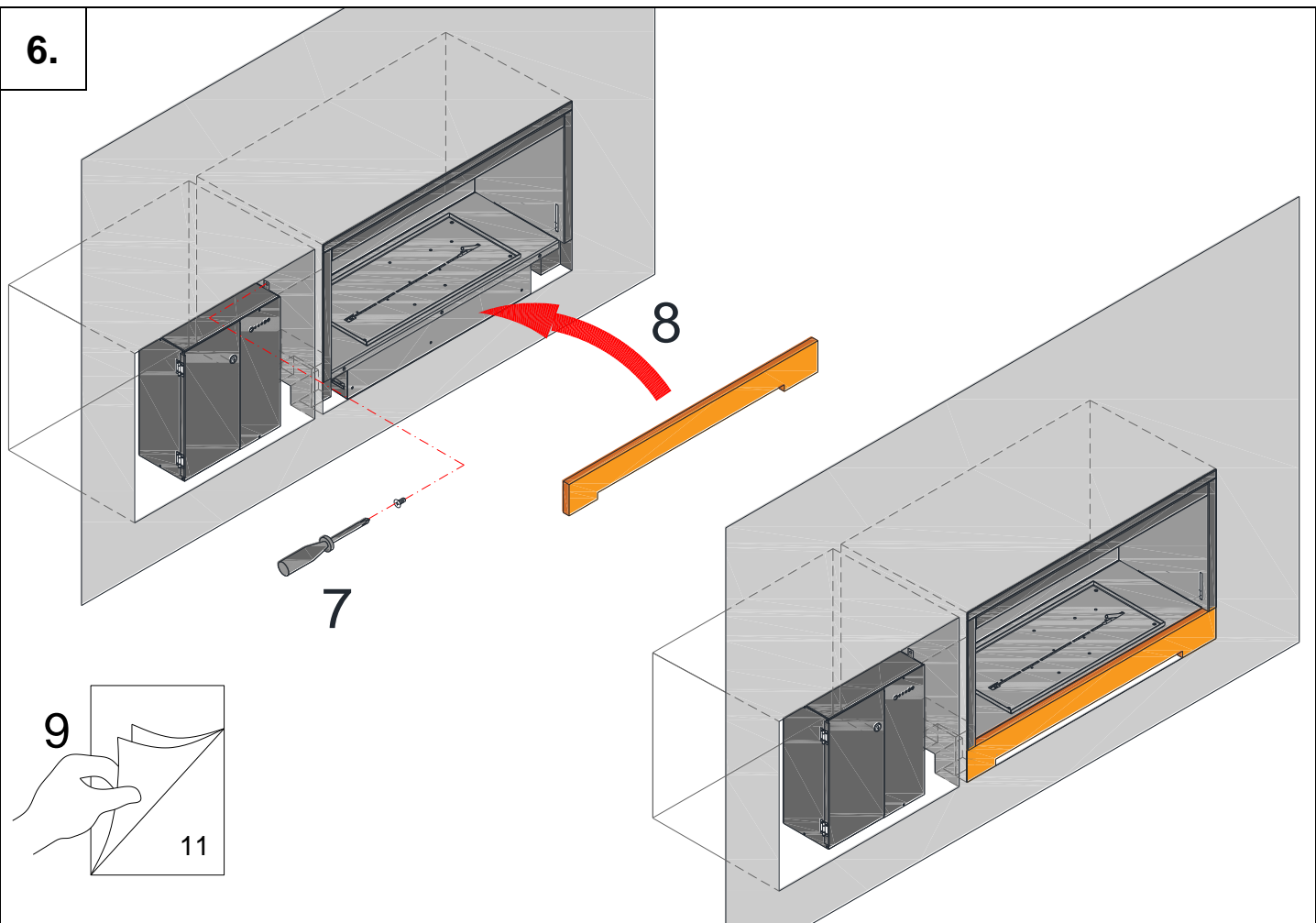

Pure Flame TV BOX

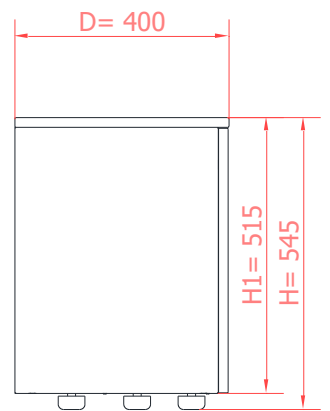
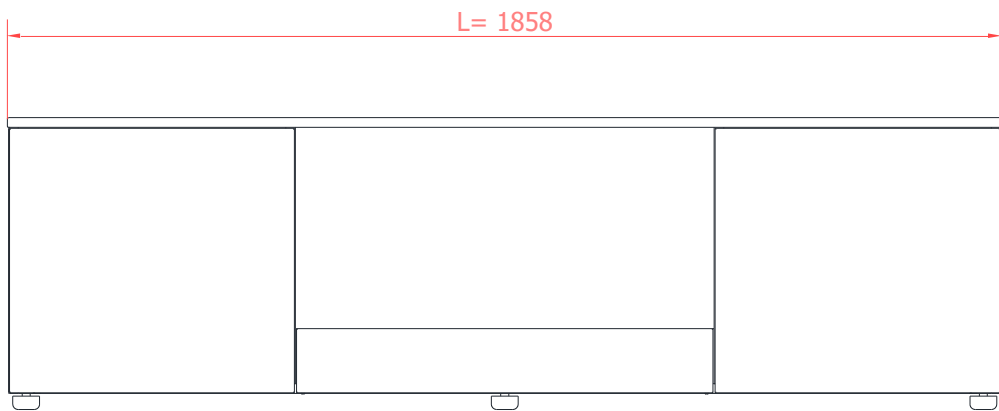
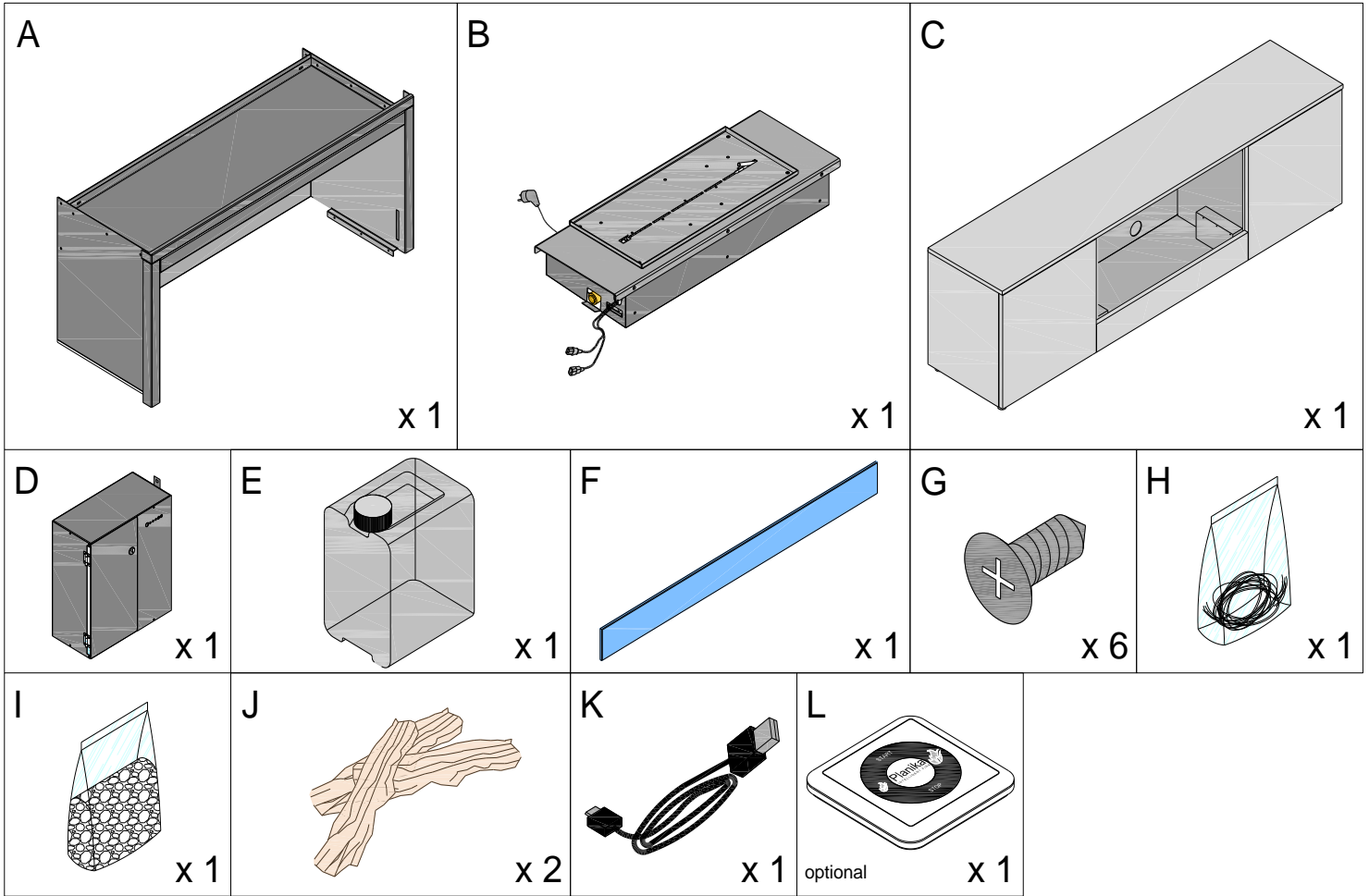

1.

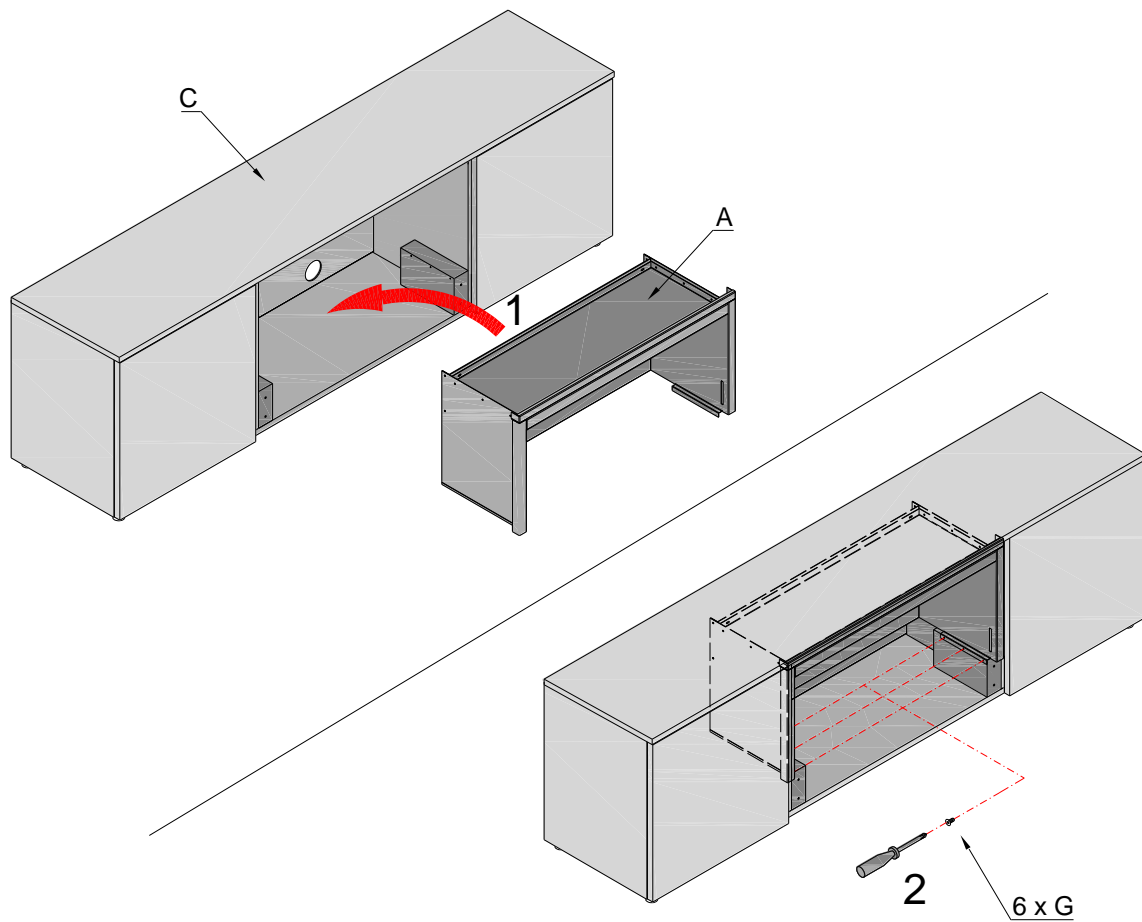

2.

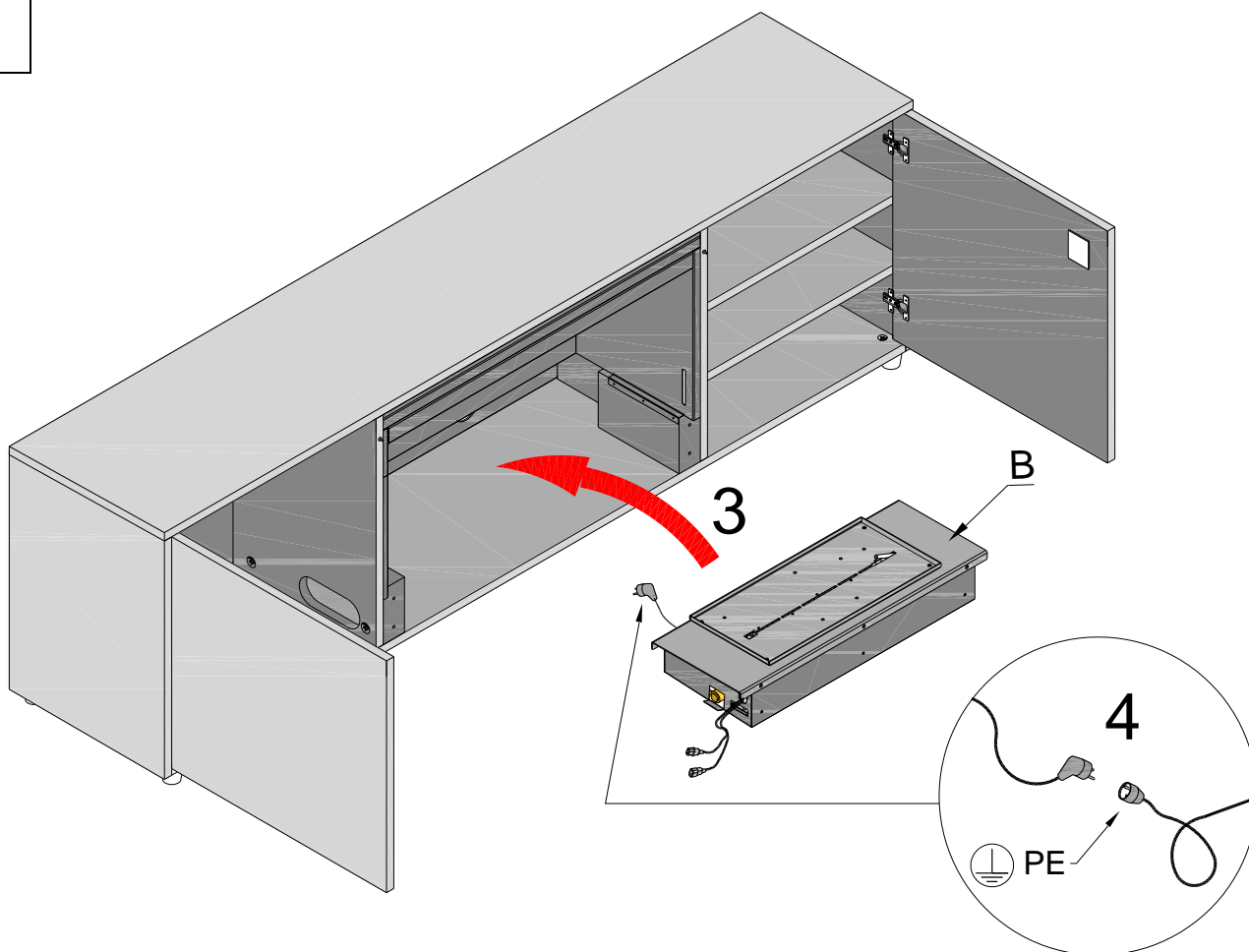

3.

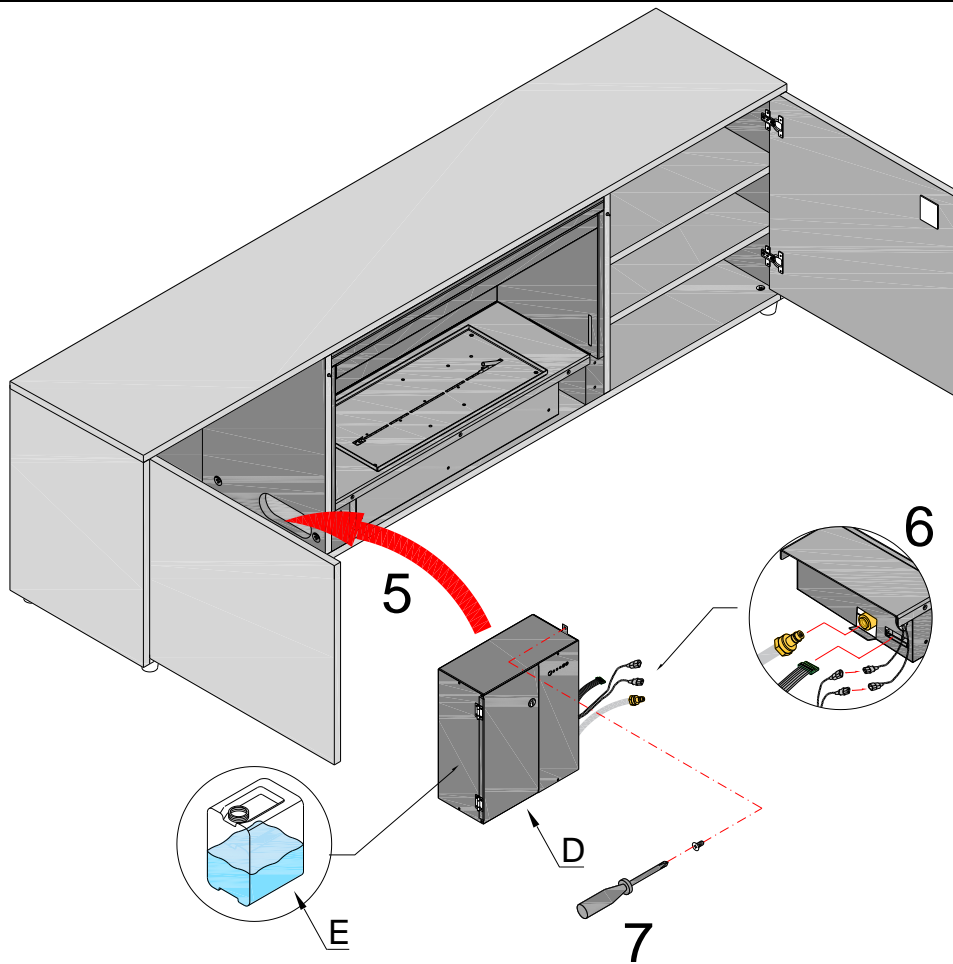

4.

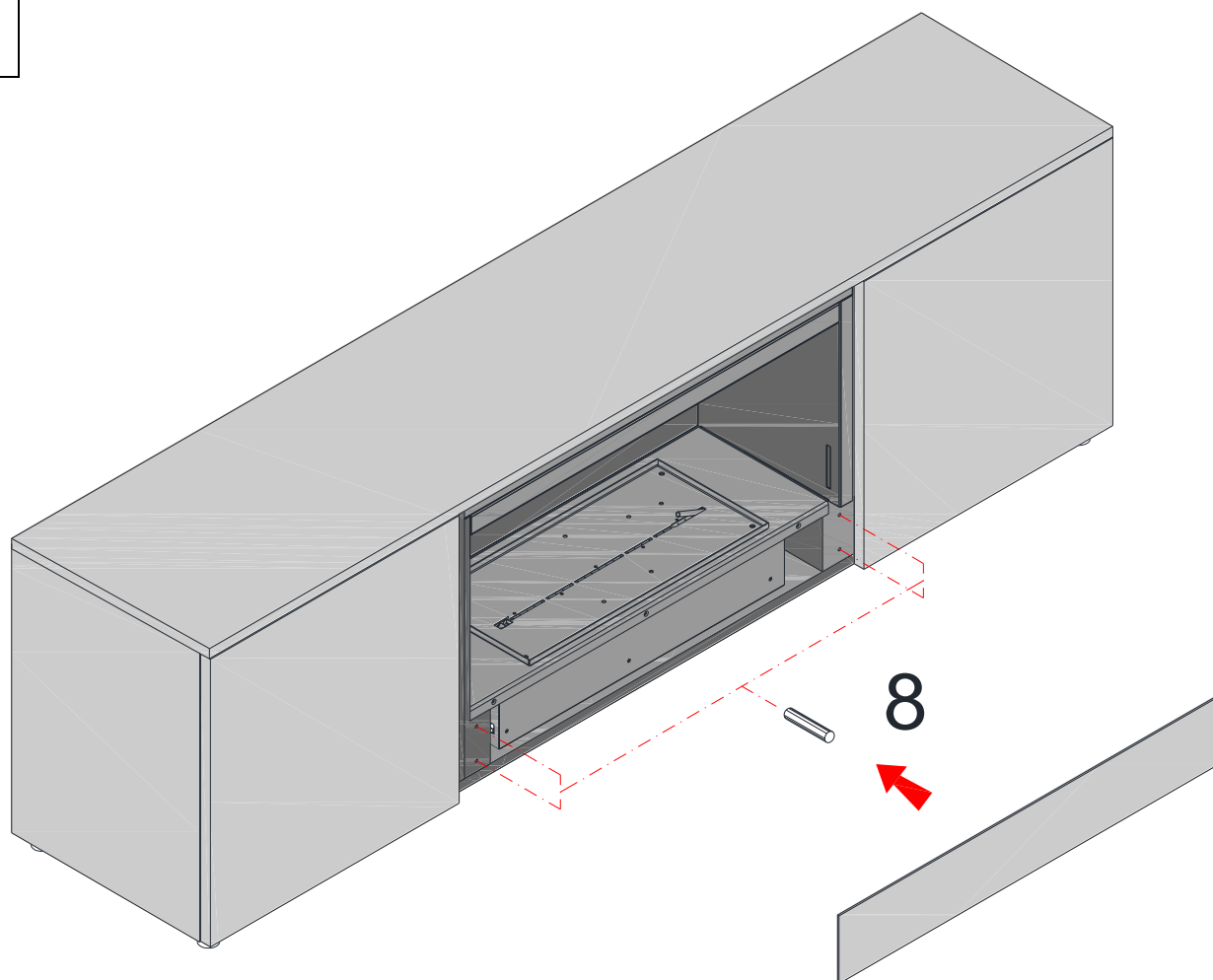

Pure Flame / Pure Flame TV BOX

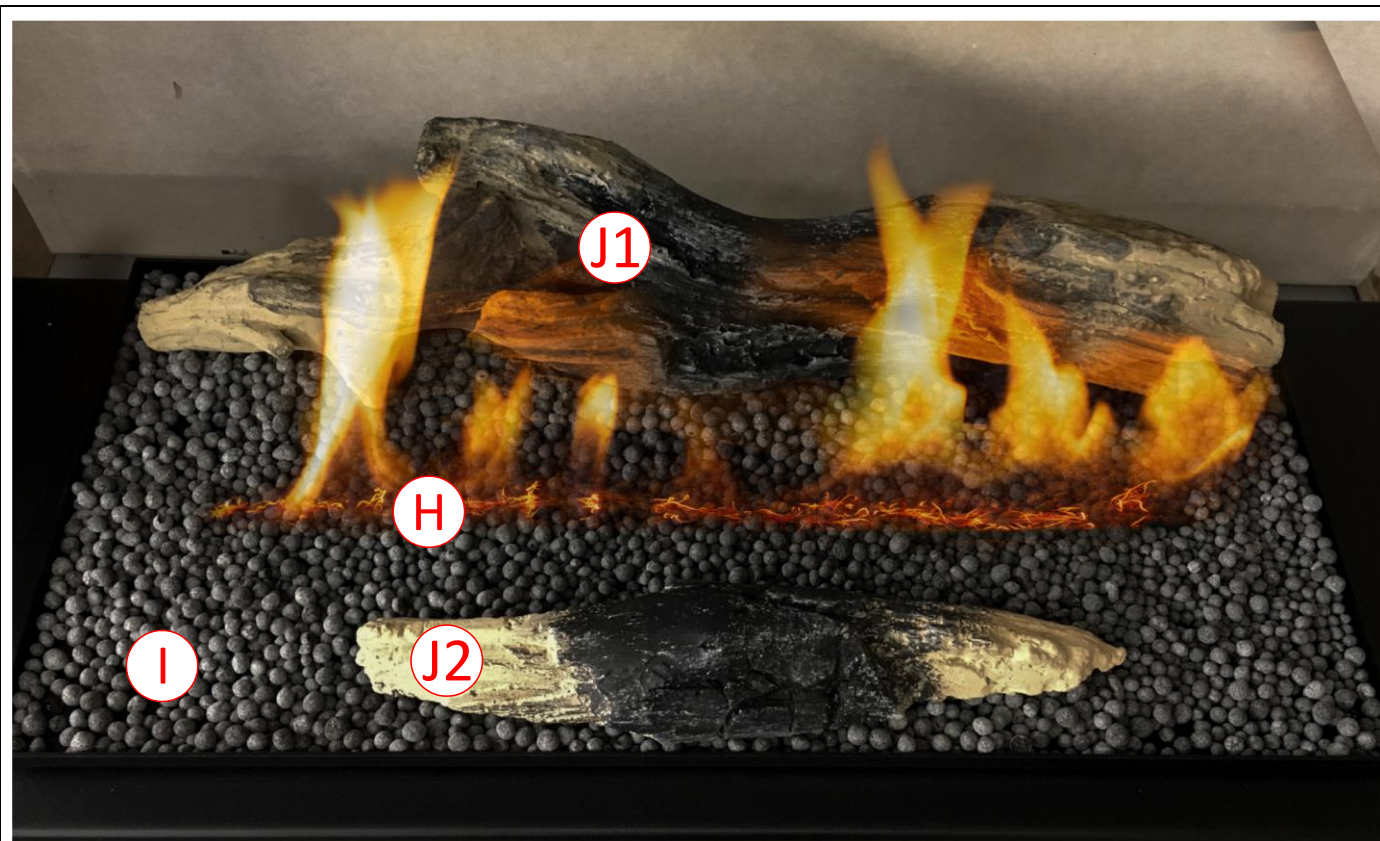

EN Spread the granulate (I) evenly over the entire hearth. Arrange logs J1 and J2. Stretch the fibers (H) and place them along the fire line.

DE Das Dekogranulat (I) gleichmäßig verteilen. Die Keramik-Holzsplitter J1 und J2 platzieren. Das Glühmaterial (H) ausstrecken und entlang der Feuerlinie auslegen.

FR Répartissez le granulé (I) uniformément sur l'ensemble du foyer. Disposez les bûches J1 et J2. Étirez les fibres (H) et placez-les le long de la ligne de flamme.

ES Extienda las piedras decorativas (I) de manera uniforme alrededor de línea de la llama. Coloque los troncos J1 y J2. Despliega las fibras (H) y colóquelas a lo largo de la línea de la llama.

IT Distribuire uniformemente il granulato (I) su tutto il focolare. Disporre i ceppi ceramici J1 e J2. Allungare le fibre (H) e posizionarle lungo la linea di fiamma.

PL Rozłóż granulat (I) równomiernie po całym palenisku. Ułóż polana J1 i J2. Rozciągnij włókna (H) i umieść je wzdłuż linii płomienia.

RU Разместить гранулированные камни (I) равномерно. Разложить поленья J1 и J2. Растянуть тлеющую проволоку (H) параллельно линии огня.

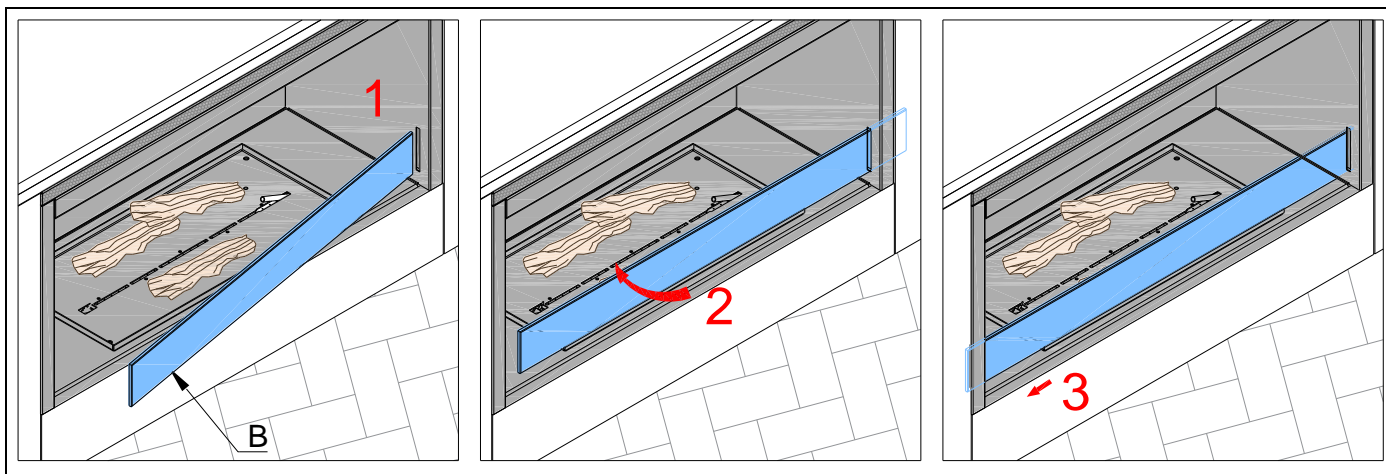

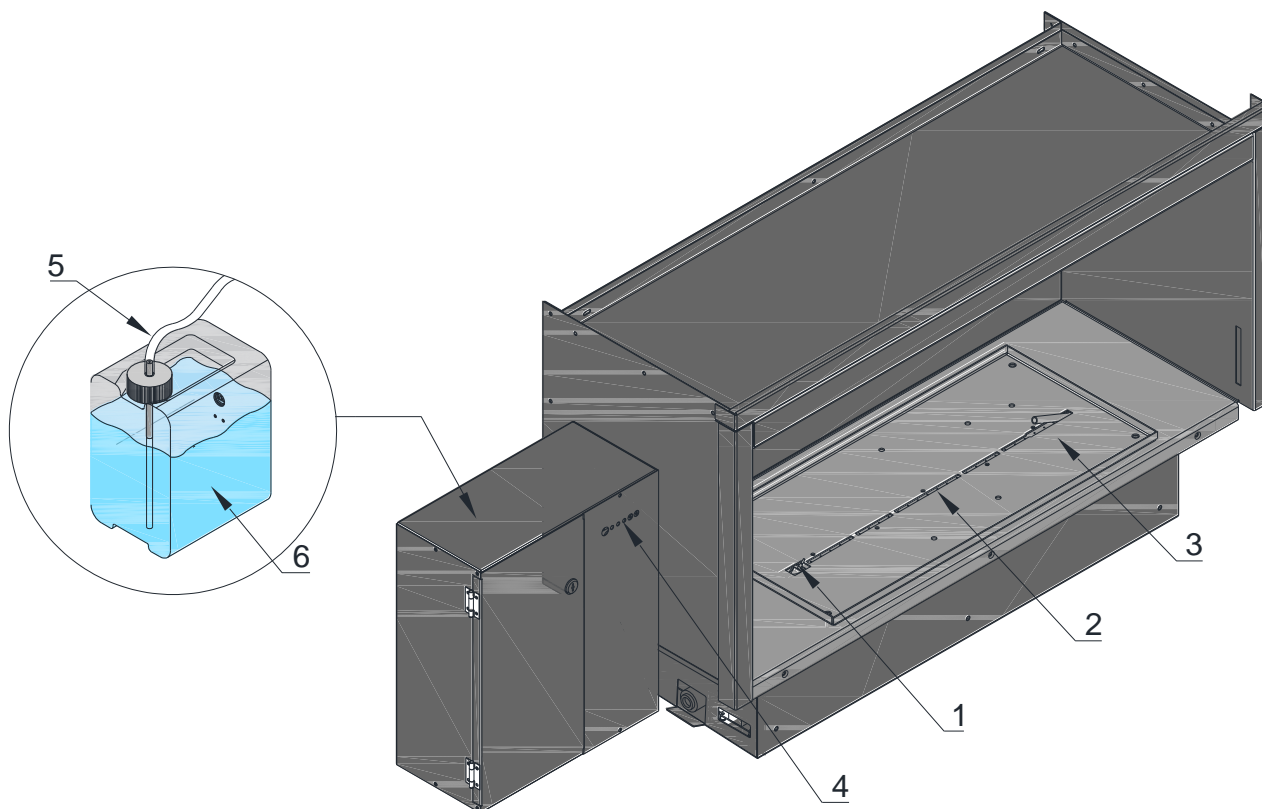

EN

1. Filament
2. Burner
3. Device surface
4. Control panel
5. Cap with a pumping hose
6. Fuel container

DE

1. Glühelement
2. Feuerungsleiste
3. Feuerungsrost
4. Bedienpanel
5. Schlauch mit Verschluss
6. Brennstofftank

ES

1. Filamento
2. Quemador
3. Tapa de la chimenea
4. Panel de control
5. Manguera de la bomba
6. El depósito de combustible

FR

1. Filament
2. Foyer
3. Brûleur
4. Panneau de commande
5. Bouchon avec un tuyau de pompage
6. Conteneur de carburant

IT

1. Resistenza
2. Focolare
3. Bruciatore
4. Pannello di controllo
5. Tubo della pompa con il tappo
6. Serbatoio

PL

1. Żarnik
2. Palenisko
3. Ruszt
4. Panel sterowania
5. Wąż pompy z nakrętką
6. Zbiornik paliwa

RU

1. нить накаливания
2. горелка
3. верхняя плита
4. панель управления
5. кабель насоса с крышкой
6. топливный бак

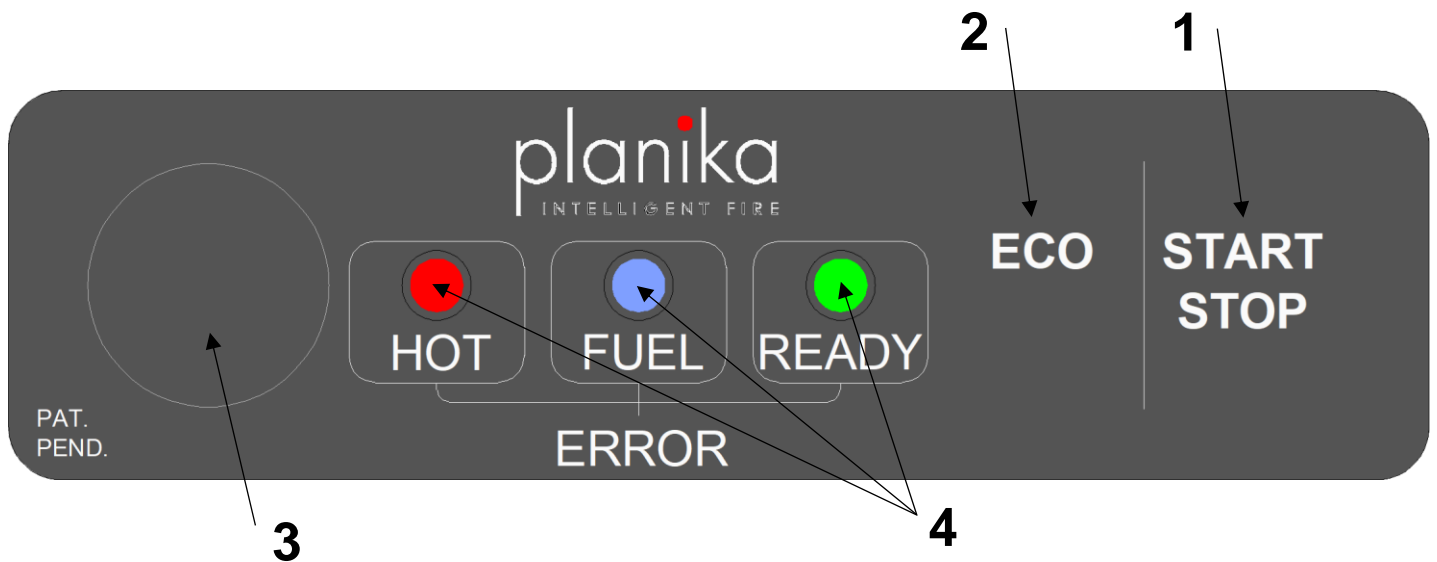

EN	DE	ES	FR
1. ECO mode	1. ECO Modus	1. Modo Eco	1. Mode ECO
2. Flame ignition / flame extinguishing	2. Schaltet den Kamin ein / aus	2. Encendido / extinción de fuego	2. Allumage / extinction de la flamme
3. Service socket	3. Servicesteckdose	3. Toma de servicio	3. Fente de service
4. Control diodes	4. Kontroll-Dioden	4. Diodos de control	4. Diodes de contrôle
IT	PL	RU	
1. Modalità ECO	1. Tryb ECO	1. Режим ECO	
2. Accensione/Spengimento della fiamma	2. Odpalenie / wygaszanie płomienia	2. Запуск камина / гашение пламени	
3. Spina di servizio	3. Gniazdo serwisowe	3. Сервисное гнездо	
4. LED di controllo	4. Diody kontrolne	4. Сигнализационные диоды	



EN Diodes OFF / **DE** Dioden ausgeschaltet / **ES** Diodos apagados / **FR** Diodes éteintes / **IT** LED spenti / **PL** Diody wyłączone / **RU** Диоды не светятся





EN Diodes ON / **DE** Dioden eingeschaltet / **ES** Diodos encendidos / **FR** Diodes allumées / **IT** LED accesi / **PL** Diody włączone / **RU** Диоды светятся



EN Blinking diodes / **DE** Blinkende Dioden / **ES** Diodos parpadeantes / **FR** Diodes clignotante / **IT** LED lampeggianti / **PL** Diody migające / **RU** Диоды мигают

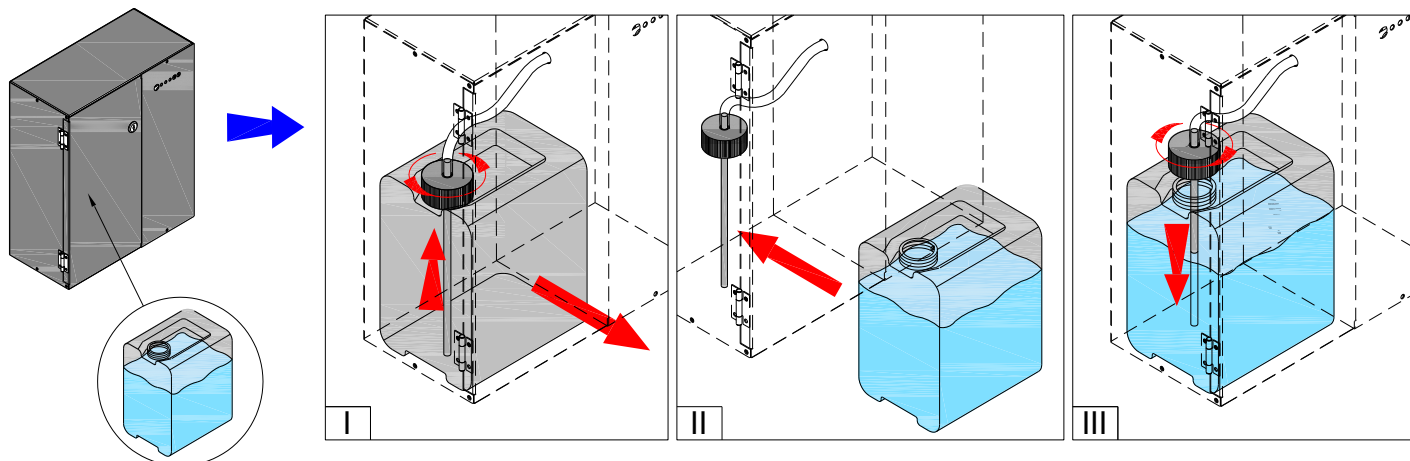

REPLACING FUEL CONTAINER

1. If the fuel container is empty (- 2. Insert a full fuel container with a cap removed (- 3. Screw the cap with the pumping hose back on (III).



FLAME IGNITION

The green diode 

Press and hold **START** for 3 seconds. Flame ignition will take 2-10 minutes (READY off (

FLAME HEIGHT REGULATION

After 3 min, press **ECO** to lower the flame (two sound signals). Press **ECO** again to increase the flame height (one sound signal).

ATTENTION! In case the device temperature is too high, the flame will be automatically lowered (**ECO**) and the height regulation blocked. If the temperature keeps increasing, the device will be turned off.

FLAME EXTINGUISHING

Press **STOP** to extinguish the flame (sound signal + 

You can ignite the flame again when the device is cooled – the green diode **READY** (







FAST START

The **FAST START** offers faster flame ignition (when the device is ready (

To disable **FAST START**, press and hold **ECO** for 10 seconds (four sound signals). To enable the function, press and hold **ECO** for 10 seconds (two sound signals).

TROUBLESHOOTING

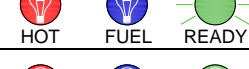
Some alarms are accompanied by a sound signal. Press **START/STOP** to mute.

	DIODES	SOLUTION <i>(contact the Service Department if the solution does not eliminate the error)</i>
1.		The device is being cooled. Wait for the green diode  .
2.		The device run out of fuel while operating. The device is being cooled. Wait for the red diode to turn off. Refill the tank.
3.		Fuel has spilled in the device. Please contact service department.
4.		Device error. Press and hold ECO for 10 seconds.
5.		Device error. Press the ECO button for 10 seconds.
6.		Room temperature too low (<10°C) or device error. Increase the room temperature. Press and hold ECO for 10 seconds. Wait for the green diode  .



FUEL

Use only fuels consisting of **95-96,6%** ethanol by volume. FANOLA® is the recommended fuel. Do not use gel, thick and viscous fuels or fuels of improper electric conductivity. The values must be compliant with those of FANOLA®. Other fuels, such as dehydrated ethanol (i.e. consisting of more than 96,6% by volume ethanol) will cause a device error and loss of the guarantee. **Fuels consisting of 100% by volume ethanol will damage the device.**

CLEANING – Clean with a damp cloth and delicate detergents, only when the device is turned off and cooled.

SERVICE - (keep the provided USB cable for servicing purposes) We are available on livechat at www.planikafires.com/service

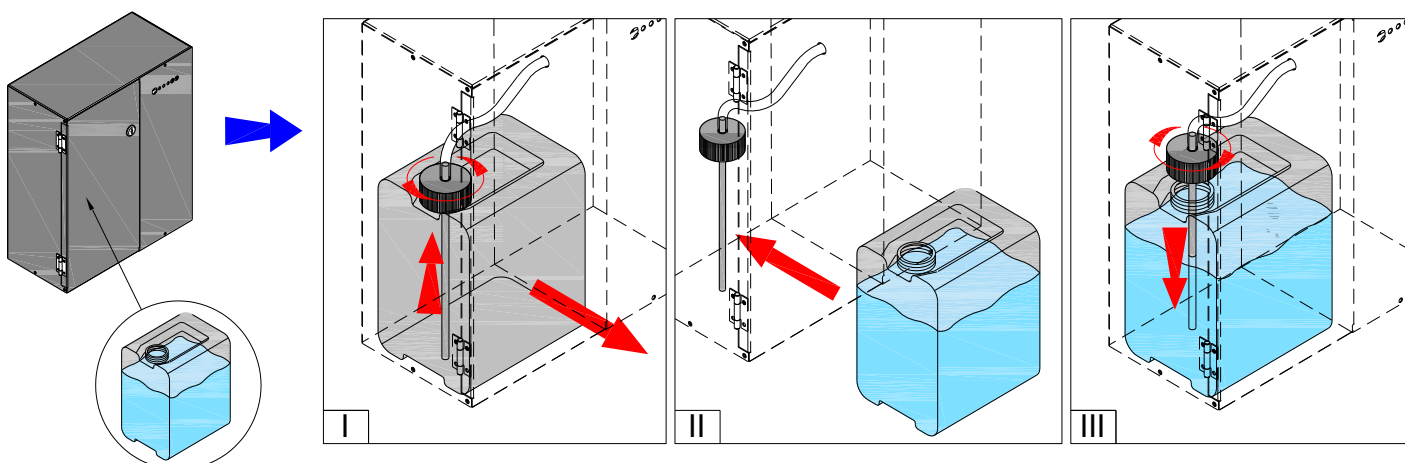

BRENNSTOFFNACHFÜLLEN

1. Ist der Brennstofftank leer (), nehmen Sie den Behälter aus dem Schrank heraus () (I).
2. Ersetzen Sie den leeren Behälter durch einen neuen () (II).
3. Schrauben Sie den Verschluss an dem neuen Tankbehälter zu (III).



FLAMMENZÜNDUNG

Die grüne Diode  bedeutet, dass der Kamin betriebsbereit ist.

Drücken Sie **START** für 3 Sekunden. Die Flammzündung dauert 2-10 Minuten (). In dieser Zeit kann der Geruch von Kraftstoffdämpfen zu spüren sein a. Die ausgeschaltete Diode **READY** () bedeutet, dass die Flamme gezündet wurde und der Kamin die Betriebstemperatur erreicht hat.

REGULIERUNG DER FLAMMENHÖHE

Wenn die Flamme brennt, drücken Sie **ECO**, um die Flammenhöhe zu verringern (zwei Signaltöne). Um die Flammenhöhe zu vergrößern, drücken Sie noch mal **ECO** (ein Signalton).

ACHTUNG! Falls die Temperatur des Gerätes zu hoch ansteigt, wird die Flammenhöhe automatisch verringert (**ECO**), und die Regulierung der Flammenhöhe wird nicht mehr möglich. Falls die Temperatur wieder ansteigen wird, wird der Kamin automatisch ausgeschaltet.

FLAMMENAUSLÖSCHUNG

Um die Flamme auszulöschen, drücken Sie **STOP** (es werden ein Signalton zu hören + ).

Die erneute Inbetriebnahme ist erst nach Abkühlung des Kamins möglich.– grüne Diode **READY** ().





















FAST START

Die Funktion **FAST START** ermöglicht schnelle Flammzündung (Energieverbrauch im Standby-Modus für Flammzündung () und ist um ca. 60 W höher). Diese Funktion ist fabrikmäßig eingeschaltet.

Um **FAST START** einzuschalten, drücken Sie **ECO** für 10 Sekunden (vier Signaltöne). Um die Funktion erneut einzuschalten drücken Sie **ECO** in 10 Sekunden (zwei Signaltöne).

ALARMMELDUNGEN

Manche Fehler werden zusätzlich mit einem Signalton gemeldet. Um den Signalton leiser zu machen, drücken Sie **START/STOP**.

	SIGNALMELDUNGEN	FEHLERBEHEBUNG (Falls der Fehler nicht behoben wurde, setzen Sie sich mit dem Service in Verbindung)
1.	  	Der Kamin wird abgekühlt. Bitte warten bis die grüne Diode erscheint  .
2.	  	Der Brennstoffbehälter ist leer (wenn der Kamin im Betrieb ist). Das Gerät wird abgekühlt. Bitte warten bis die rote Diode erlischt und den Brennstoff nachfüllen.
3.	  	Der Brennstoff ist in das Gerät verschüttet worden. Kontaktieren Sie die Serviceabteilung
4.	  	Gerätefehler. Bitte ECO für 10 Sekunden drücken.
5.	  	Gerätefehler. Drücken Sie die ECO-Taste 10 Sekunden lang.
6.	  	Die Temperatur im Raum ist zu niedrig (<10°C) oder Gerätefehler. Bitte den Raum beheizen. Bitte ECO für 10 Sekunden drücken. Warten bis die grüne Diode erscheint  .



BRENNSTOFF

Für den ordnungsgemäßen Betrieb des Gerätes sollte der Ethanolbrennstoff mit Alkoholkonzentration von **86 – 96,6%** verwendet werden. Empfohlen wird FANOLA® von Planika. Bitte keine dickflüssige und klebrige Brennstoffe sowie keine mit der ungeeigneten Leitfähigkeit verwenden. Die Nutzung anderer Brennstoffe z. B. des entwässerten Ethanols (mit Alkoholkonzentration von mehr als 96,6%) kann Beschädigung des Kamins verursachen und zum Verlust der Garantie führen. **Die Verwendung eines Brennstoffes mit Alkoholkonzentration von 100% kann die Beschädigung des Kamins verursachen.**

REINIGUNG – Mit einem feuchten Lappen und milden Reinigungsmittel reinigen, nur wenn der Kamin ausgeschaltet und abgekühlt ist.

SERVICE – (Für Servicezwecke bewahren Sie das mitgelieferte USB-Kabel auf.) Sie können uns in einem Live-Chat finden www.planikafires.com/service

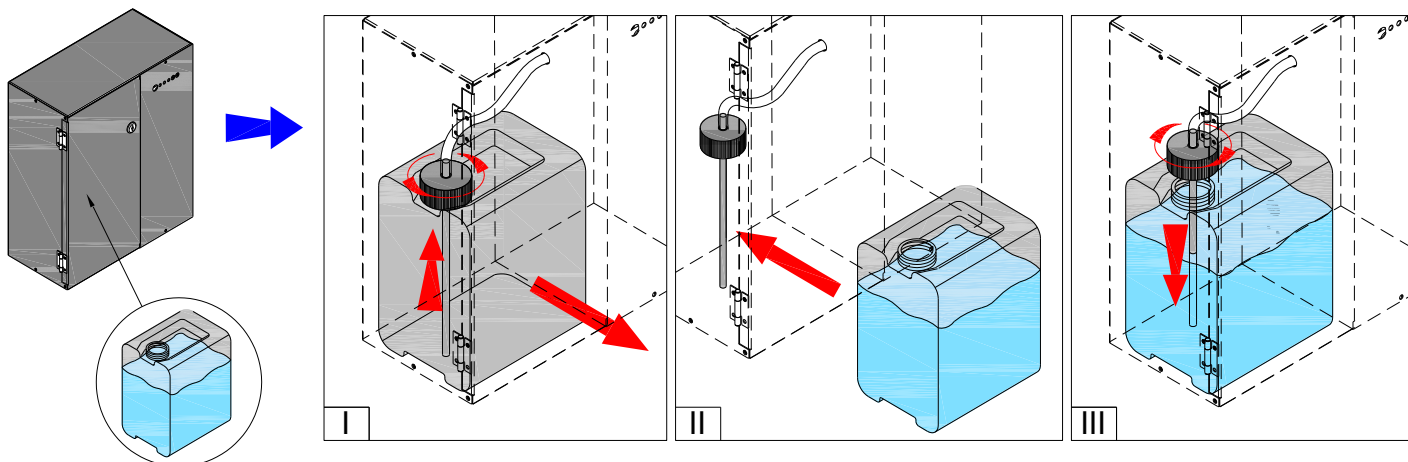

RELLENO DEL COMBUSTIBLE

1. Cuando el depósito está vacío (, desenrosque el tapón de la manguera y retire la bombona de combustible de su soporte () (I).
2. Inserte la bombona de combustible sin conectar la manguera () (II).
3. Arrosque el tapón con la manguera de nuevo (III).



ENCENDIDO DE LA LLAMA

Diodo verde  significa que el dispositivo está listo para encender la llama.

Presione **START** por 3 segundos. Encender la llama tarda de 2 a 10 minutos (). Durante este tiempo, se puede sentir el olor de los vapores de combustible. Diodo **READY** apagado () informa que la llama se ha encendido y que el dispositivo ha alcanzado la temperatura de funcionamiento.

REGULACIÓN DE LA ALTURA DE LLAMA

Cuando se enciende la llama, presione el botón **ECO** para disminuir su altura (dos pitidos). Presione el botón **ECO** nuevamente para aumentar la altura de la llama (solo un pitido).

ATENCIÓN! Si la temperatura del dispositivo es demasiado alta, la altura de la llama se reducirá automáticamente (**ECO**) y se bloqueará la posibilidad de su regulación. Si la temperatura continúa aumentando, el dispositivo se apagará.

APAGAR LA LLAMA

Para apagar la llama, presione **STOP** (solo un pitido + ).

Reactivación de la llama solo es posible después de que el dispositivo se haya enfriado: el diodo verde **READY** ().





FAST START

La función de **FAST START** permite un encendido más rápido de la llama (consumo de energía en el modo de espera para encender la llama () es aproximadamente 60 W más alto). La función está habilitada por defecto.

Para apagar **FAST START**, presione el botón **ECO** durante 10 segundos (cuatro pitidos). Para reactivar la función, presione el botón **ECO** durante 10 segundos (dos pitidos).

EN ESPAÑOL MENSAJES DE ALARMA

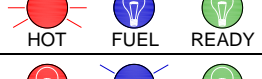
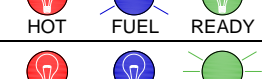
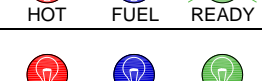
Algunos mensajes van acompañados de una señal audible. Para silenciarlo, presione **START / STOP**.

	DIODOS DE PANEL DE CONTROL	PROCEDIMIENTO (contacte al servicio si el procedimiento recomendado no elimina el error)
1.		El dispositivo está frío. Espere a que aparezca el diodo verde  .
2.		No hubo combustible durante la operación. El dispositivo está frío. Espere a que el diodo rojo se apague. Repostar combustible
3.		Derrame de combustible dentro del dispositivo. Ponte en contacto con servicio postventa
4.		Error del dispositivo Presione el botón ECO por 10 segundos.
5.		Error del dispositivo. Presione el botón ECO durante 10 segundos.
6.		La temperatura ambiente es muy baja (<math><10^{\circ}\text{C}</math>) o el error del dispositivo. Calienta la habitación. Presione el botón ECO por 10 segundos. Espere a que aparezca el diodo verde  .



COMBUSTIBLE

Use solo combustible de etanol con una concentración de **95-96,6%** de etanol contaminado. El combustible recomendado es FANOLA®. No use combustibles de gel ni conductividad eléctrica densa, viscosa o inadecuada. Los valores del combustible utilizado deben ser compatibles con los valores de combustible FANOLA®. El uso de otros combustibles, como el etanol deshidratado (es decir, con una concentración superior al 96,6%), puede provocar un error del dispositivo y un accidente y consecuentemente la pérdida de la garantía. **El uso de combustible 100% dañará el dispositivo.**

LIMPIEZA - Limpie con un paño húmedo y medidas suaves cuando el dispositivo se apaga y se enfría.

SERVIS – (mantenga el cable USB incluido para fines de servicio) Estamos disponibles en livechat en www.planikafires.com/service

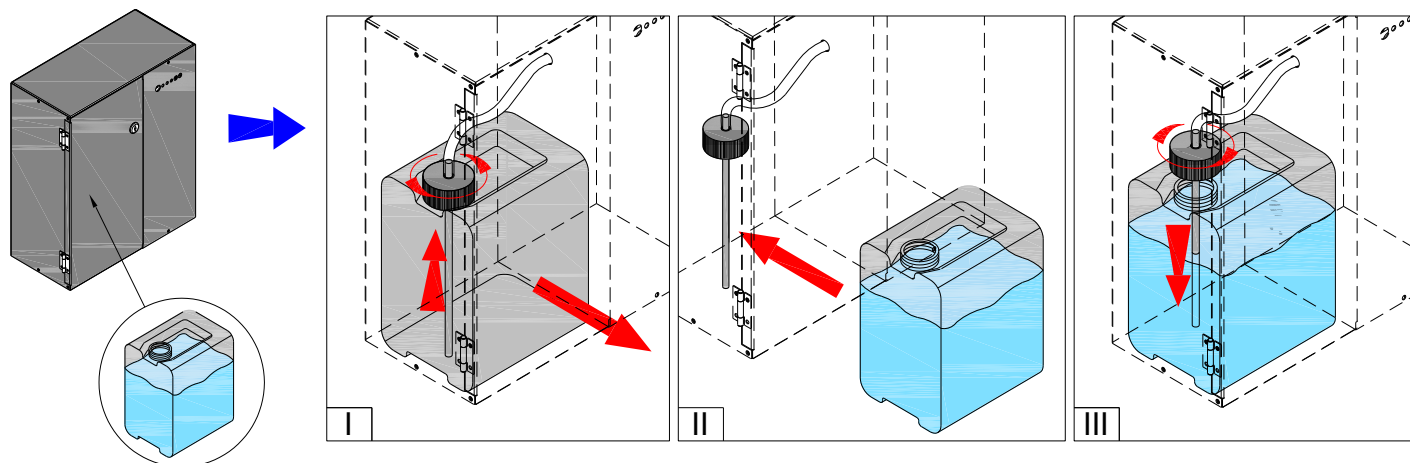

RAVITAILLEMENT DU CARBURANT

1. Si le réservoir de carburant est vide (), dévisser le bouchon avec le tuyau de pompage et retirer le réservoir du support. () (I).
2. Insérez le réservoir de carburant plein avec son bouchon enlevé () (II).
3. Revissez le bouchon avec le tuyau de pompage. (III).



ALLUMAGE DE LA FLAMME

La diode verte  signifie que l'appareil est prêt à démarrer la flamme.

Appuyez sur **START** pendant 3 secondes. Le démarrage de la flamme prend de 2 à 10 minute (). Pendant ce temps, l'odeur des vapeurs de carburant peut être ressentie. La diode **READY** éteinte () signifie que la flamme a été allumée et que l'appareil a atteint la température de fonctionnement.

RÉGLAGE DE LA HAUTEUR DE FLAMME

Lorsque la flamme est allumée, appuyez sur le bouton **ECO** pour diminuer sa hauteur (deux bips). Appuyez à nouveau sur le bouton **ECO** pour augmenter la hauteur de la flamme (bip unique).

ATTENTION! Si la température de l'appareil est trop élevée, la hauteur de la flamme sera automatiquement réduite (**ECO**), et son réglage est bloqué. Si la température continue d'augmenter, l'appareil s'éteint.

ÉTEINDRE LA FLAMME

Pour éteindre la flamme, appuyez sur **STOP** (bip unique + ).

Le rallumage de la flamme n'est possible qu'après le refroidissement de l'appareil - la diode verte **READY** ().





















FAST START

La fonction **FAST START** permet un allumage plus rapide de la flamme (consommation d'énergie en mode veille pour allumer la flamme () est environ 60 W plus haut). La fonction est activée par défaut.

Pour désactiver **FAST START**, appuyez sur le bouton **ECO** pendant 10 secondes (quatre bips). Pour réactiver la fonction, appuyez sur le bouton **ECO** pendant 10 secondes (deux bips).

MESSAGES D'ALARME

Certains messages sont accompagnés d'un signal sonore. Pour le couper, appuyez sur **START / STOP**.

	DIODES DE PANNEAU DE COMMANDE	PROCÉDURE <i>(contactez le service si la procédure recommandée n'élimine pas l'erreur)</i>
1.	  	L'appareil est refroidi. Attendez que la diode verte apparaisse  .
2.	  	Il n'y avait pas de carburant pendant le fonctionnement. L'appareil est refroidi. Attendez que la diode rouge s'éteigne. Faire le plein.
3.	  	Le carburant a été renversé dans l'appareil. Contactez le SAV
4.	  	Erreur du dispositif. Appuyez sur le bouton ECO pendant 10 secondes.
5.	  	Erreur de l'appareil. Appuyez sur le bouton ECO pendant 10 secondes.
6.	  	Température ambiante trop basse (<10 ° C) ou erreur de l'appareil. Réchauffez la pièce. Appuyez sur le bouton ECO pendant 10 secondes. Attendez que la diode verte apparaisse  .



CARBURANT

Utilisez uniquement de l'éthanol avec une concentration de **95-96,6%** d'éthanol contaminé. Le carburant recommandé est FANOLA®. N'utilisez pas de gel ou de conductivité électrique dense, visqueuse ou inadéquate. Les valeurs du carburant utilisé doivent être compatibles avec les valeurs de carburant FANOLA®. L'utilisation d'autres combustibles, tels que l'éthanol déshydraté (c'est-à-dire avec une concentration supérieure à 96,6%), peut entraîner une défaillance de l'appareil et un accident et par conséquent la perte de la garantie. **L'utilisation de 100% de carburant endommagera l'appareil.**

NETTOYAGE - Nettoyer avec un chiffon humide et des nettoyeurs délicats lorsque l'appareil est éteint et refroidi.

SERVICE - (Gardez le câble USB inclus pour le service) Nous sommes disponibles sur le chat en direct sur www.planikafires.com/service

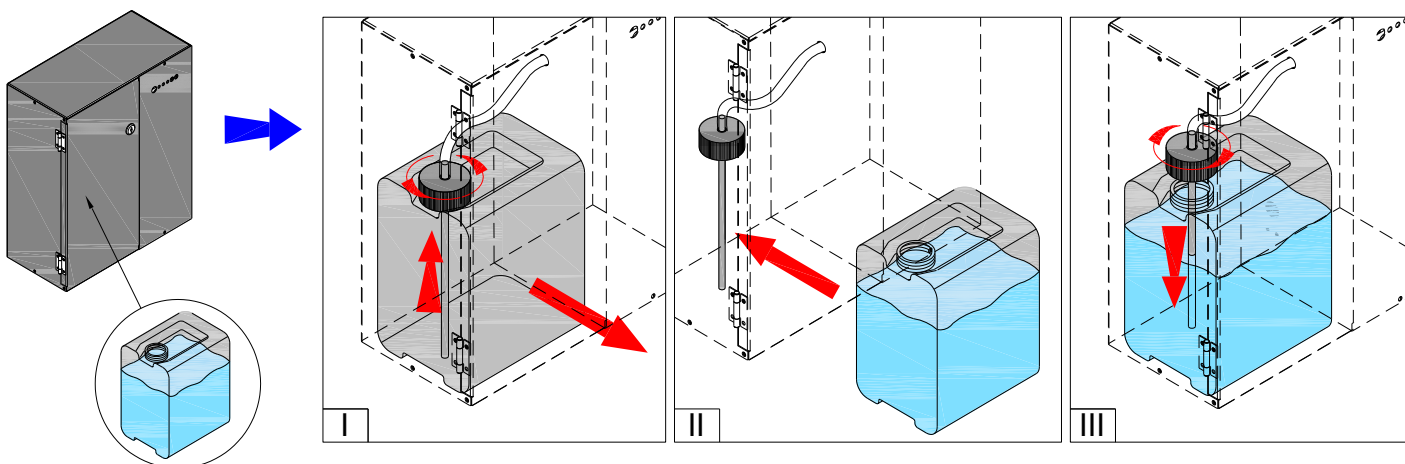

PROCESSO DI RIFORNIMENTO DEL COMBUSTIBILE

1. Se il serbatoio del combustibile è vuoto (), svitare il tappo con il tubo di rifornimento ed estrarre il serbatoio dall'alloggiamento () (I).
2. Ricollocare il serbatoio pieno di combustibile nell'alloggiamento () (II).
3. Avvitare il tappo con il tubo di rifornimento (III).



CENSIONE DELLA FIAMMA

Il LED  verde indica che il dispositivo è pronto per accendere la fiamma.

Premere **START** per 3 secondi. L'apparizione della fiamma richiede 2-10 minuti (). Durante questo periodo, si avverte l'odore dei vapori di combustibile. Il LED **READY** () spento indica che la fiamma è stata attivata e che il dispositivo ha raggiunto la temperatura di funzionamento.

REGOLAZIONE DELL'ALTEZZA DELLA FIAMMA

Quando la fiamma viene attivata, premere il pulsante **ECO** per diminuirne l'altezza (due segnali acustici). Premere di nuovo il pulsante **ECO** per aumentare l'altezza della fiamma (segnale acustico singolo).

ATTENZIONE! Se la temperatura del dispositivo è troppo alta, l'altezza della fiamma viene automaticamente ridotta (**ECO**) e la sua regolazione è bloccata. Se la temperatura continua a salire, il dispositivo si spegne.

SPEGNIMENTO DELLA FIAMMA

Per spegnere la fiamma, premere **STOP** (segnale acustico singolo + ).

Un successivo avvio è possibile solo dopo che il dispositivo si è raffreddato - il LED verde **READY** ().









FAST START

La funzione **FAST START** consente di accendere più rapidamente la fiamma (il consumo di energia in modalità standby per l'accensione della fiamma () è maggiore di circa 60 W). Come l'impostazione di fabbrica, la funzione è abilitata.

Per disattivare **FAST START**, premere il pulsante **ECO** per 10 secondi (quattro segnali acustici). Per riattivare la funzione, premere il pulsante **ECO** per 10 secondi (due segnali acustici).

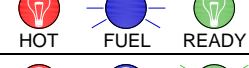
MESSAGGI DI ALLARME

Alcuni messaggi sono accompagnati da un segnale acustico. Per disattivare l'audio, premere **START / STOP**.

	LED sul pannello di controllo	PROCEDURA (contattare il servizio d'assistenza se la procedura consigliata non elimina l'errore)
1.		Il dispositivo si sta raffreddando. Attendi che il LED verde appaia  .
2.		Mancato carburante durante il funzionamento. Il dispositivo è raffreddato. Attendere che il LED rosso si spenga. Aggiungere il combustibile.
3.		Fuoriuscita di combustibile. Contattare il servizio di assistenza.
4.		Errore del dispositivo. Premere il pulsante ECO per 10 secondi.
5.		Errore del dispositivo. Premere il bottone ECO per 10 secondi.
6.		Temperatura ambiente troppo bassa (<math><10^{\circ}</math> C) o errore del dispositivo. Riscaldare la stanza. Premere il pulsante ECO per 10 secondi. Attendere che il LED verde appaia  .



COMBUSTIBILE

Utilizzare solo il combustibile a base di etanolo con una concentrazione tra **86 - 96,6%** di etanolo contaminato. Viene raccomandato l'utilizzo di bioetanolo FANOLA®. Non utilizzare combustibili gel o dei combustibili densi, con la conduttività elettrica e viscosità inadeguata. I valori del combustibile utilizzato devono essere compatibili con i valori specifici del combustibile FANOLA®. L'uso di altri combustibili, come l'etanolo disidratato (cioè con una concentrazione superiore al 96,6%), potrebbe causare guasti al dispositivo e perdita di garanzia. **L'uso di combustibile con la concentrazione pari al 100% danneggerà il dispositivo.**

PULIZIA - Pulire con un panno umido e detersivi delicati quando il dispositivo è spento e freddo.

SERVIZIO - (conservare il cavetto USB, in dotazione con il camino, per un eventuale necessità d'assistenza tecnica)
Siamo disponibili su livechat all'indirizzo www.planikafires.com/service

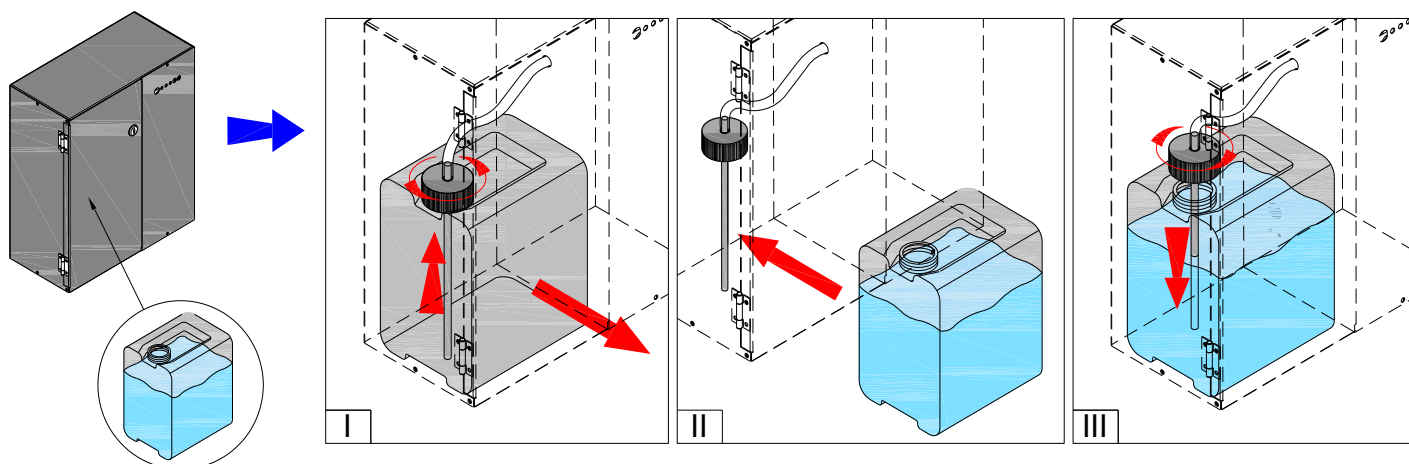

WYMIANA ZBIORNIKA PALIWA

1. Jeśli zbiornik paliwa jest pusty () , odkręć nakrętkę z węzłem pompy i usuń zbiornik z uchwytu () (I).
2. Umieść pełny zbiornik paliwa bez nakrętki w uchwycie () (II).
3. Przykręć nakrętkę z węzłem pompy do zbiornika paliwa (III).



ODPALANIE PŁOMIENIA

Zielona dioda  oznacza, że urządzenie jest gotowe do odpalenia płomienia.

Wciśnij **START** przez 3 sekund. Odpalanie płomienia trwa 2-10 minuty (). W tym czasie może być wyczuwalny zapach oparów paliwa. Wyłączona dioda **READY** () informuje, że płomień został odpalony i urządzenie osiągnęło temperaturę roboczą.

REGULACJA WYSOKOŚCI PŁOMIENIA

Gdy płomień jest odpalony, wciśnij przycisk **ECO**, aby zmniejszyć jego wysokość (dwa sygnały dźwiękowe). Wciśnij ponownie przycisk **ECO**, aby zwiększyć wysokość płomienia (pojedynczy sygnał dźwiękowy).

UWAGA! W przypadku zbyt wysokiej temperatury urządzenia, wysokość płomienia zostanie automatycznie zmniejszona (**ECO**), a możliwość jego regulacji zablokowana. Jeśli temperatura będzie nadal wzrastać, urządzenie wyłączy się.

WYGASZANIE PŁOMIENIA

Aby wygasić płomień wciśnij **STOP** (pojedynczy sygnał dźwiękowy + ).

Ponowne odpalenie płomienia możliwe jest dopiero po wychłodzeniu urządzenia – zielona dioda **READY** ().





















FAST START

Funkcja **FAST START** umożliwia szybsze odpalenie płomienia (pobór energii w trybie gotowości do odpalenia płomienia () jest większy o około 60 W). Funkcja jest domyślnie włączona.

Aby wyłączyć **FAST START**, wciśnij przycisk **ECO** przez 10 sekund (cztery sygnały dźwiękowe). Aby ponownie włączyć funkcję, wciśnij przycisk **ECO** przez 10 sekund (dwa sygnały dźwiękowe).

KOMUNIKATY ALARMOWE

Niektórym komunikatom towarzyszy sygnał dźwiękowy. Aby wyciszyć, wciśnij **START/STOP**.

	DIODY PANELU STEROWANIA	POSTĘPOWANIE <i>(skontaktuj się z serwisem jeśli zalecane postępowanie nie eliminuje błędu)</i>
1.	  	Urządzenie jest schładzane. Poczekać na pojawienie się zielonej diody  .
2.	  	Zabrakło paliwa w trakcie pracy urządzenia. Urządzenie jest schładzane. Poczekać, aż czerwona dioda zgaśnie. Uzupełnij paliwo.
3.	  	Nastąpiło rozlanie paliwa w urządzeniu. Skontaktuj się z serwisem
4.	  	Błąd urządzenia. Wciśnij przycisk ECO przez 10 sekund.
5.	  	Błąd urządzenia. Wciśnij przycisk ECO przez 10 sekund.
6.	  	Zbyt niska temperatura pomieszczenia (<10°C) lub błąd urządzenia. Ogrzej pomieszczenie. Wciśnij przycisk ECO przez 10 sekund. Poczekać na pojawienie się zielonej diody  .



PALIWO

Stosuj wyłącznie paliwo etanolowe o stężeniu **95-96,6%** etanolu skażonego. Rekomendowanym paliwem jest FANOLA®. Nie stosuj paliw żelowych ani paliw gęstych, lepkich i o nieodpowiedniej przewodności elektrycznej. Wartości stosowanego paliwa muszą być zgodne z wartościami paliwa FANOLA®. Użycie innych paliw, takich jak etanol odwodniony (tj. o stężeniu wyższym niż 96,6%), grozi awarią urządzenia i utratą gwarancji. **Użycie paliwa o stężeniu 100% etanolu spowoduje uszkodzenie urządzenia.**

CZYSZCZENIE - Czyść wilgotną szmatką i delikatnymi środkami, gdy urządzenie jest wyłączone i chłodne.

SERWIS – (zachowaj dołączony przewód USB do celów serwisowych) Jesteśmy dostępni na chacie www.planikafires.com/service

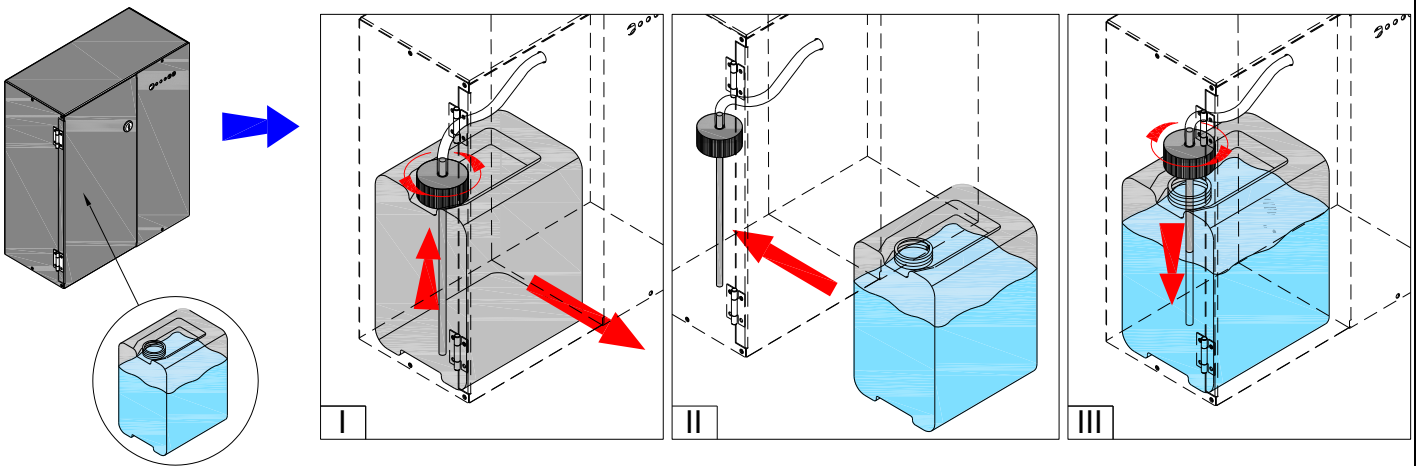

НАПОЛНЕНИЕ ТОПЛИВОМ

1. Если топливный бак пустой (), следует открутить крышку с кабелем от насоса и вытянуть топливный бак с держателем () (I).
2. Вставить полный бак на место () (II).
3. Закрутить крышку топливного бака с кабелем насоса (III).



ЗАПУСК КАМИНА

Зеленый диод () обозначает, что камин готов к запуску.

Нажать **START** и удерживать 3 секунды. Процедура запуска может продолжаться 2-10 минут (). В то время может чувствоваться характеристический запах паров топлива. Если диод **READY** () не светится, это обозначает, что камин запущен в работу и устройство достигло рабочей температуры.

РЕГУЛИРОВАНИЕ РАЗМЕРА ПЛАМЕНИ

Для того, чтобы уменьшить высоту пламени, следует нажать кнопку **ECO** (два звуковых сигнала). Чтобы вернуть к режиму Normal и увеличить высоту пламени, следует нажать кнопку **ECO** (одиночный звуковой сигнал).

ВНИМАНИЕ! В случае слишком высокой температуры устройства, высота пламени автоматически уменьшится (**ECO**), а возможность его регулировки будет заблокирована. Если температура будет далее увеличиваться, устройство выключится.

ГАШЕНИЕ ПЛАМЕНИ

Чтобы погасить пламя надо нажать **STOP** (одиночный звуковой сигнал + ).

Последующее включение камина возможно после охлаждения камина – зеленый диод **READY** ().

ФУНКЦИЯ УСКОРЕННОГО ВКЛЮЧЕНИЯ УСТРОЙСТВА – FAST START

Функция **FAST START** сокращает время ожидания на появление пламени во время запуска устройства (потребление энергии в режиме ожидания () больше о ок. 60 W). Функция **FAST START** серийно установлена.

Чтобы выключить **FAST START** следует нажимать кнопку **ECO** 10 секунд (четыре звуковых сигнала). Чтобы повторно включить функцию, следует нажимать кнопку **ECO** 10 секунд (два звуковых сигнала).

ПРЕДУПРЕЖДАЮЩИЕ СООБЩЕНИЯ

При некоторых сообщениях выступает звуковой сигнал. Чтобы его выключить, следует нажать **START/STOP**.

	ДИОДЫ НА ПАНЕЛИ УПРАВЛЕНИЯ	ДЕЙСТВИЯ (Надо связаться с сервисом если рекомендации не устраняют ошибки)
1.	HOT FUEL READY	Устройство охлаждается. Подождать появления зеленого диода .
2.	HOT FUEL READY	Во время работы устройства закончилось топливо. Устройство охлаждается. Подождать погашения красного диода. Наполнить бак топливом.
3.	HOT FUEL READY	Разлив топлива в устройстве. Свяжитесь с сервисом.
4.	HOT FUEL READY	Ошибка в работе устройства. Удерживать кнопку ECO около 10 секунд.
5.	HOT FUEL READY	Ошибка устройства. Нажимайте кнопку ECO 10 секунд.
6.	HOT FUEL READY	Слишком низкая температура помещения (<10°C) или ошибка устройства. Нагреть помещение. Удерживать кнопку ECO около 10 секунд. Подождать появления зеленого диода .

ТОПЛИВО

Применять только этаноловое топливо с концентрацией **95-96,6%** ректифицированного этанола. Рекомендуем топливо FANOLA®. Нельзя применять гель топлива, вязкого топлива и с недостаточной электропроводностью. Ценности применяемого топлива должны отвечать ценностям топлива FANOLA®. Применение другого топлива, как напр. обезвоженный этанол (т.е. в концентрации выше, чем 96,6%) может привести к ущербу устройству и к потере гарантии. **Использование топлива с концентрацией 100% этанола приведет к повреждению устройства.**

ЧИСТКА - Для чистки использовать мягкий материал и нежные чистящие средства, когда устройство не работает и охлаждено.

СЕРВИС - (сохраните прилагаемый USB-кабель для сервисных целей) Мы доступны на livechat на www.planikafires.com/service