

MONTAGE- UND BEDIENUNGSANLEITUNG

KL21 Square

G30/G31 (Propan-Butan/Propan)

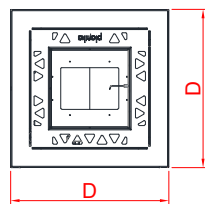
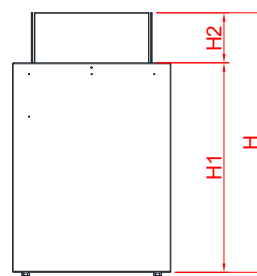
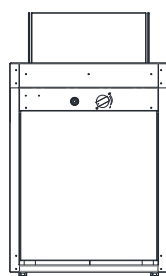
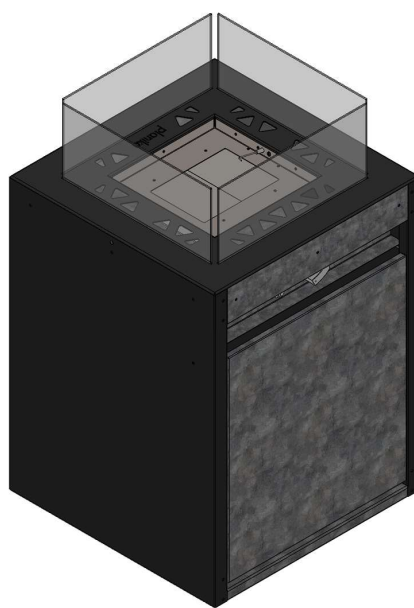

	H	H1	H2	D
[mm]	787	636	151	480

INHALTSVERZEICHNIS

1. EINFÜHRUNG	3
2. SICHERHEITSHINWEISE	3
2.1 Handhabung zur Nutzung der Gasflasche.....	4
3. INSTALLATION	5
3.1. Verpackungsinhalt.....	5
3.2. Auspacken und Installation.....	5
3.3. Installation von Glasscheiben und verstellbaren Füßchen	6
3.4. Aufstellen der Gasflasche (nur LPG version).....	6
3.5. Installation des Gasanschlusses	7
3.5.1. Anschluss und Austausch der Gasflasche (LPG version)	7
3.5.2. Austausch des Druckminderers.....	10
4. BEDIENUNGSANLEITUNG	11
4.2. Allgemeine Informationen	11
4.2 Inbetriebnahme des Gerätes	11
4.3 Regulierung der Flammenhöhe	12
4.4 Ausschalten des Gerätes.....	12
5. ÜBERPRÜFUNGEN.....	13
5.1 Überprüfung der Gasausströmung	13
5.2 Überprüfung des Flammenbildes.....	14
6. WARTUNG UND INSTANDHALTUNG.....	14
6.1. Überprüfung und Reinigung.....	14
6.2. Reinigung der Glasscheiben	14
7. FEHLERBEHEBUNG	15
8. KONTAKTDATEN DES HERSTELLERS.....	15
9. TECHNISCHE DATEN.....	15

1. EINFÜHRUNG

Square ist eine dekorative Feuerstelle mit Brennstoffeffekt und ausschließlich zur Nutzung im Außenbereich bestimmt. Vor der Installation und ersten Inbetriebnahme von The Square ist es obligatorisch sich mit diesem Handbuch vertraut zu machen. Die vorliegende Montageanleitung soll für die ganze Verwendungsdauer aufbewahrt werden.

ACHTUNG! Das Gerät muss von einem für Gasheizung und Elektrizität zertifizierten und qualifizierten Spezialist installiert werden, der über alle nach dem lokalen Recht erforderliche Qualifikationen verfügt. Bei Nichtbeachtung folgender Vorschriften, kann es sein, dass die Garantie nicht anerkannt wird.

2. SICHERHEITSHINWEISE

- Vor der ersten Inbetriebnahme des Gerätes bitte die Anleitung sorgfältig lesen.
- Das Gerät ist nur für Außenbereiche bestimmt.
- Square unterliegt einer fachmännischen Installation und einer jährlichen Wartung, die anhand der vorliegenden Montageanleitung und deren Landesvorschriften über die mit Gas betriebenen Geräte durchgeführt werden sollten (Installation und Nutzung).
- Überprüfen Sie, ob die Daten auf dem Typenschild mit dem lokalen Typ des Gases und Druck übereinstimmen.
- Sowohl die Änderung der Gerätkonstruktion und der mit Plomben versehenen Bauteile, als auch die Modifizierung der Fabrikeinstellungen von Square sind verboten.
- Das Aufstellen von zusätzlichen Deko-Steinen oder glühenden Kohlen auf den Brenner oder in den Brennkammern ist nicht erlaubt.
- In der Nähe des Gerätes muss sich ein mit Pulver oder CO2 gefüllter Feuerlöscher befinden
- Bei der ersten Inbetriebnahme muss Square einige Stunden bei maximaler Leistung brennen, so dass alle Bauteile komplett erwärmt werden, um alle Lack-, Farbe und Schmiermittlrückstände restlos zu verdampfen.
- Wenn das Gerät im Betrieb ist, darf dieses nicht berührt werden.
- Square wurde für Dekorationszwecke entwickelt. Mit Ausnahme von den Seitenwänden und dem Bedienpanel können sich die Oberflächen des Gerätes sowie die Glaspaneele bis zu 100°C aufheizen.

ACHTUNG!!! Die erreichbaren Teile des Gerätes können sehr heiß sein, halten Sie daher die Kinder vom Gerät fern.

- Glaspaneele dürfen nur dann installiert werden, wenn die Feuerstelle im Betrieb ist.
- Wenn die Feuerstelle im Betrieb ist soll mindestens 1 Meter Abstand von brennbaren Materialien und 2 Meter Abstand über den Flammen eingehalten werden (Abbildung 1).



Abbildung 1: Mindestabstand zu brennbaren Materialien

- Square in Betrieb vor Regen schützen.
- Bei längerer Nichtverwendung ist es empfohlen, Square in einem Innenraum aufzubewahren.
- Die übrigen Elemente von Square sind aus rostfreien Materialien hergestellt.
- Square darf nur unter Aufsicht betrieben werden.
- Square muss an einem Ort installiert werden, der für Kinder, unbefugte Personen oder Tiere unzugänglich ist, damit der direkte Kontakt mit den Flammen oder heißem Teilen der Feuerstelle unmöglich ist.
- Bei einem starken Wind soll Square sofort ausgeschaltet werden und man muss warten bis der Wind vorbei ist
- Beim Feststellen von Gasgeruch das Gerät sofort ausschalten und das Hauptventil der Gasflasche verschließen bzw. zudrehen.
- Nach der Benutzung ist das Hauptventil der Gasflasche zu verschließen bzw. zuzudrehen

2.1 Handhabung zur Nutzung der Gasflasche

- Das Gerät darf nur mit den vom Hersteller bestimmten Gassorten und Drücken betrieben werden.
- Die Gasflasche darf nur senkrecht aufgestellt werden, sowohl während des Betriebes als auch beim Transport
- Die Gasflasche nur an leicht zugänglichen Orten aufstellen, sodass deren Verschließen jederzeit möglich ist.
- Während der Installation niemals mit Feuer oder glühenden Gegenständen an die Gasflasche näher kommen.
- Den Mindestabstand von 1,5 Meter zwischen der Gasflasche und Square einhalten.
- Mögliche Gasausströmungen kann man mit einer Mischung von Reinigungsmitteln (Spülmitteln) und Wasser sichtbar machen. Luftblasen weisen auf Gasausströmung hin (Undichtigkeit, Lecks).
- Immer Druckminderer zwischen der Gasflasche und der Feuerstelle verwenden. Der Austausch vom
- Druckminderer muss jedes fünfte Jahr stattfinden! Die zugelassenen Betriebsdrücke: 30mbar, 37mbar (empfohlen), 50mbar. Nur Druckminderer nach der EU-Norm EN16129 verwenden.
- Nur geprüfte und zertifizierte Gasanschlüsse bzw. Gasschläuche verwenden. Der Austausch von diesen Komponenten muss jedes zweite Jahr stattfinden.
- Den elastischen Schlauch für die Gaszufuhr weit von scharfen Kanten oder heißen Oberflächen fernhalten.
- Schlauchbiegungen und Schlauchverdrehungen auf der ganzen Länge vermeiden.
- Die Gasflasche immer in einen gut belüfteten Raum aufstellen. Propan ist schwerer als Luft und seine Ansammlung in der Luft kann explosionsfähige Gemische erzeugen.
- Bei der optionalen Verkleidung für die Gasflasche muss eine ausreichende Belüftung vorhanden sein mit je zwei Lüftungsöffnungen, eine im oberen Bereich (von mindestens 1/100 der Grundfläche), als auch im unteren Bereich (von mindestens 1/50 der Grundfläche).
- Die Gasflasche verschließen, sobald das Gerät außer Betrieb ist.
- Mit der Füllung der Gasflaschen nur zertifizierte Fachbetriebe beauftragen.
- Den Austausch von Gasflaschen nur in zertifizierten Tauschstellen vornehmen.

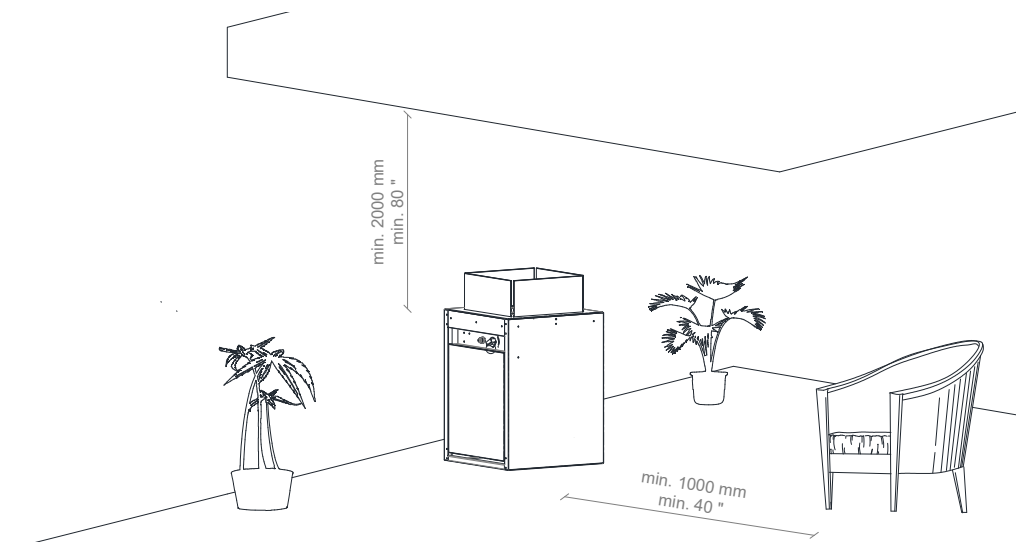
3. INSTALLATION

3.1. Verpackungsinhalt

- 1x komplette Square-Feuerstelle
- 4x Scheiben aus Hartglas
- 4x verstellbare Füßchen
- 1x AAA Batterie (unter dem Zündknopf platziert)
- 1x Tüte mit Ziersteinen
- 1x 4 Meter Gummischlauch – vormontiert
- 1x Druckminderer (37mbar) – vormontiert
- 1x Montage- und Betriebsanleitung

3.2. Auspacken und Installation

- Vor dem Auspacken ist erst die Schaumfolie sorgfältig zu entfernen
- Die Tuten mit Deko-Steinen aus der Brennerrinne herausziehen und zur Seite legen.
- Styroporplatten vom Produkt entfernen.
- Das Gerät vorsichtig hochheben und die Glaspaneele sowie andere einzelne Elemente aus der Verpackung herausziehen.
- Vollständigkeit anhand vom Verpackungsinhaltsverzeichnis überprüfen.
- Überprüfen, dass die Feuerstelle und andere Komponente während des Transportes nicht beschädigt wurden. Jede Beschädigung unverzüglich dem Beförderungsunternehmen melden.
- Square auf eine flache Ebene, am besten direkt an den endgültigen Aufstellungsort platzieren. An der Seite wo sich der Bedienpanel befindet mindestens 1 Meter freier Raum gewähren.
- Die Ziersteine gleichmäßig verteilen, um den Brenner komplett zu bedecken.



Abbildung 2 –SQUARE Zündelement

- Die Glaspaneele vorsichtig installieren (Siehe Punkt 3.3).
- Sobald alle oben erwähnte Schritte durchgeführt wurden, darf jetzt die Gasflasche angeschlossen werden.

3.3. Installation von Glasscheiben und verstellbaren Füßchen

- Vor der Verpackung der Glasscheiben ist erst die Schaumfolie sorgfältig zu entfernen
- Von den Glasscheiben alle Verunreinigungen entfernen (insbesondere Fingerabdrücke). Beschmutzungen oder Fingerabdrücke können Einbrennungen verursachen.
- Die Glasscheiben und verstellbaren Füßchen in entsprechende Schlitze am Gerät montieren (wie unten gezeigt)
- Die Glaspaneele dürfen nur im Falle ihrer Beschädigung entfernt werden



Abbildung 3 – Montage der Glasscheiben

3.4. Aufstellen der Gasflasche (nur LPG version)

- Die dem Gerät beiliegende Gasleitung ermöglicht die Installation der Gasflasche in der maximalen Entfernung von 3 Meter vom Bedienpanel. Die Gasflasche darf aber nicht näher als 1,5 Meter von der Feuerstelle installiert werden. Sie können die lokalen Vorschriften befolgen, falls diese einen anderen Abstand erfordern. Eine kleinere Gasflasche kann angeschlossen und im Gerätegehäuse versteckt werden. Vergleichen Sie die vor der ersten Inbetriebnahme die Größe der Gasflasche mit dem verfügbaren Platz im Gehäuse.

Gasflasche außerhalb der Feuerstelle	Gasflasche im Gerätegehäuse platziert (Die Abmessungen des verfügbaren Platzes im Gerätegehäuse 430x400 x430mm – T x B x H)

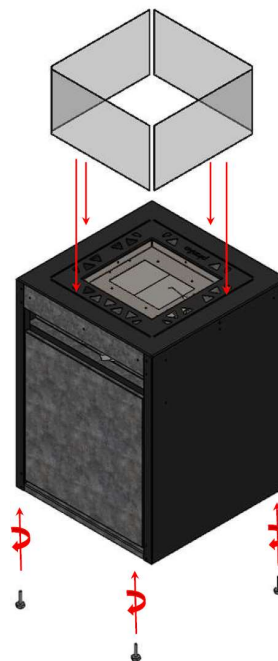

Abbildung 4 – Gehäuse für Gasflasche

- Die optionale Verkleidung für die Gasflasche darf niemals dicht geschlossen sein. Bei Gasflaschenverkleidung muss eine ausreichende Belüftung gewährt werden, mit je zwei Lüftungsöffnungen, eine im oberen Bereich (von mindestens 1/100 der Grundfläche), als auch eine im unteren Bereich (von mindestens 1/50 der Grundfläche). Die Abmessungen der Verkleidung können je nach dem Typ der Gasflasche unterschiedlich sein, doch müssen ausreichend für die ungehinderte Installation der Gasflasche sein.

3.5. Installation des Gasanschlusses

ACHTUNG!!! Die Montage und Wartung müssen verpflichtend von qualifizierten und berechtigten Personen wie geschulte Monteure oder Mitarbeiter der spezialisierten Unternehmen durchgeführt werden.

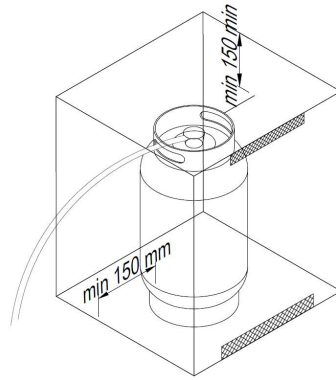
Bevor Sie mit dem Anschluss an die Gasflasche anfangen, sollen Sie alle Aktivitäten für die ordnungsgemäße Installation des Square durchgeführt haben. Halten Sie den elastischen Schlauch für die Gaszufuhr weit von scharfen Kanten oder heißen Oberflächen fern. Vergewissern Sie sich, dass der Schlauch nicht verdreht ist.

3.5.1. Anschluss und Austausch der Gasflasche (LPG Version)

Square wird zusammen mit einem elastischen Gasschlauch geliefert, der einerseits mit dem Geräteventil und andererseits mit einem zum Anschluss an die Gasflasche bestimmten 37 mbar Druckminderer (angeschraubte Version) verbunden ist. Man soll die Haltbarkeitsdaten des Druckminderers und des Gasschlauches kontrollieren und wenn nötig (e.g. der Schlauch ist gerissen, geschnitten, abgenutzt) die Komponente gemäß den nationalen und regionalen Vorschriften austauschen.



Square kann an die Metall-, Stahl- oder Kompositflaschen, die mit Propan-Butan- oder Propangas gefüllt sind, angebunden werden. Dem Gerät wird ein angeschraubter Druckminderer von 37 mbar Betriebsdruck beigelegt. Er darf gegen einen separat verkauften Druckminderer mit Schnellkupplung von 37 mbar Betriebsdruck umgetauscht werden.

ACHTUNG!!! NIEMALS eine instabile Gasströmung oder einen Druckminderer benutzen, der für einen anderen Druckwert bestimmt ist.

Für die Gasflaschen dienen zwei Typen der Steckverbindungen:

- Schneidringverschraubung: der wichtigste Teil ist schwarzer Gummiring. Man soll jeweils überprüfen, ob der Gummi-Ring da ist und ob er während des Gasflaschenaustausches nicht beschädigt wurde. Manche Verschraubungen besitzen Knebelgriffe, die zum Festschrauben dienen. Bei anderen soll man Schlüssel verwenden, um das Linksgewinde fest zuzudrehen. Beim Schlüsselgebrauch soll man Gewinde nicht überdrehen, da es die Ringbeschädigung verursachen kann.
- Schnellkupplung: bei diesen Steckverbindungen benötigt man keine Werkzeuge. Die Öffnung/Verschließung der Gasströmung ist durch ein Umschalter am Druckminderer oder an einem speziellen Verbinder möglich.
- Beim Gebrauch von einem Verbinder und dem Druckminderer mit Gewindetüllen des alten Typs bitte beachten, dass die Mutter fest mit einem Gabelschlüssel zugeschraubt ist.

Anschluss der Gasflasche

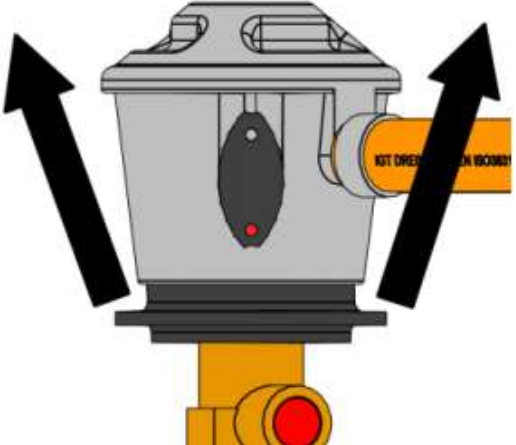

Schneideringverschraubung	Schnellkupplung
<p>1. Square ausschalten – die OFF-Stellung. Hauptbrenner und Zündflamme müssen gelöscht sein.</p>	<p>2. Den Umschalter zur OFF-Stellung -drehen.</p>
<p>2. Das Flaschenventil zur OFF-Stellung drehen (im Uhrzeigersinn).</p> 	
<p>3. Den Druckminderer (oder die Überwurfmutter) NIEMALS beim offenen Flaschenventil trennen. 4. TRENNEN Sie den Druckminderer (oder die Überwurfmutter) mithilfe eines Gabelschlüssels oder eines Knebelgriffes</p> 	<p>3. Setzen Sie den „schnellverbundenen“ Druckminderer aufs Gasventil fest und drücken Sie ihn nach unten. Wenn der Umschalter richtig geschlossen ist, hören Sie einen „Klick“.</p> 
<p>5. Die Ventilschutzklappe auf der leeren oder halbleeren Flasche AUFSETZEN, auch wenn sie nicht mehr benutzt wird.</p>	<p>4. Ventilschutzklappe auf der leeren oder halbleeren Flasche AUFSETZEN auch wenn sie nicht mehr benutzt wird.</p>

- Die Gasflasche im entsprechenden Abstand von der Feuerstelle (mindestens 1,5 Meter) stellen.

ACHTUNG!!! Alle Anschlüsse sollen auf ihre Dichtigkeit überprüft werden. Bei der Feststellung einer Undichtigkeit oder des Gasgeruchs, das Ventil sofort schließen. Das Gerät darf nicht in Betrieb genommen werden, sobald welche Undichtigkeiten bestehen (Siehe Punkt 5.1).

- Nach der Beseitigung der Undichtigkeiten darf das Flaschenventil wieder geöffnet werden.

Abklemmen der Gasflasche

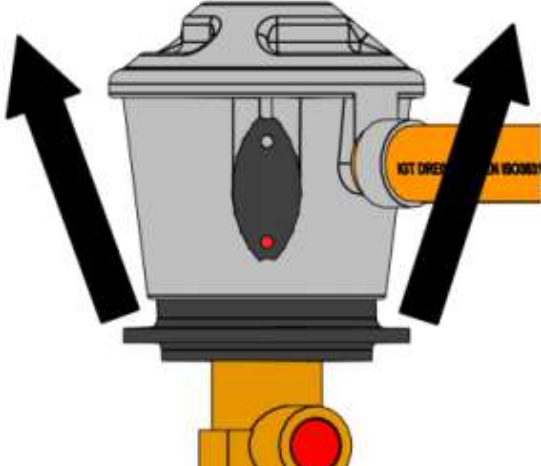
Schneidringverschraubung	Schnellkupplung
<p>1. Square ausschalten – die OFF-Stellung. Hauptbrenner und Zündflamme müssen gelöscht sein.</p>	<p>2. Den Umschalter zur OFF-Stellung -drehen.</p>
<p>2. Das Flaschenventil zur OFF-Stellung drehen (im Uhrzeigersinn).</p> 	
<p>3. Den Druckminderer (oder die Überwurfmutter) NIEMALS beim offenen Flaschenventil trennen. 4. TRENNEN Sie den Druckminderer (oder die Überwurfmutter) mithilfe eines Gabelschlüssels oder eines Knebelgriffes</p> 	<p>3. Setzen Sie den „schnellverbundenen“ Druckminderer aufs Gasventil fest und drücken Sie ihn nach unten. Wenn der Umschalter richtig geschlossen ist, hören Sie einen „Klick“.</p> 
<p>5. Die Ventilschutzklappe auf der leeren oder halbleeren Flasche AUFSETZEN, auch wenn sie nicht mehr benutzt wird.</p>	<p>4. Ventilschutzklappe auf der leeren oder halbleeren Flasche AUFSETZEN auch wenn sie nicht mehr benutzt wird.</p>

4.5.1. Austausch des Druckminderers

1. Immer Druckminderer zwischen der Gasflasche und der Feuerstelle verwenden. Der Austausch vom Druckminderer muss jedes fünfte Jahr stattfinden. Die zugelassenen Druckhöhen: 30mbar, 37mbar (empfohlen), 50mbar. Nur Druckregler nach der EU-Norm EN16129 verwenden.
2. Square ausschalten – OFF-Stellung Hauptbrenner und Zündflamme müssen ausgeschaltet sein.
3. Den Druckminderer von der Gasflasche trennen (die Anleitung oben).

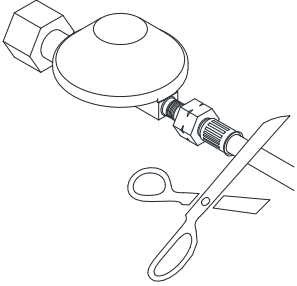
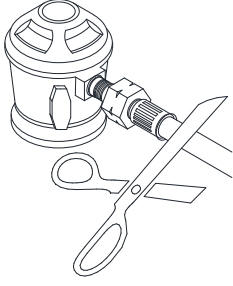
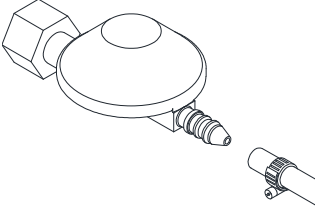
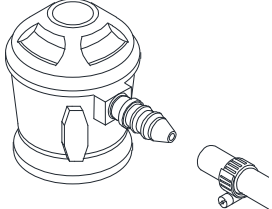
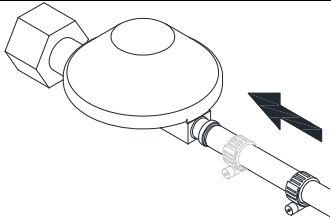
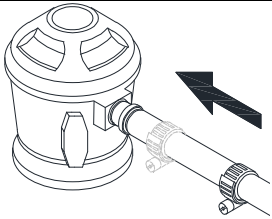
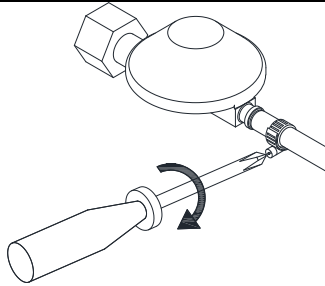
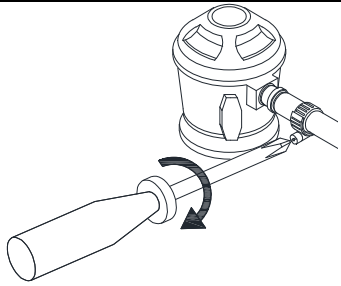
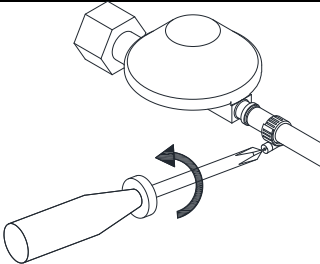
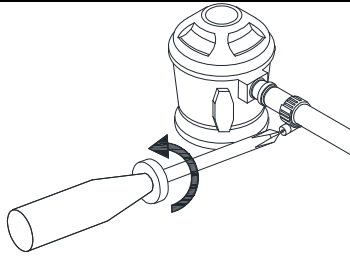
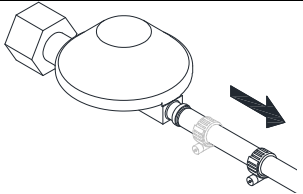
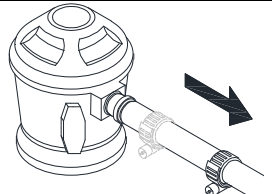
	Schneidringverschraubung	Schnellkupplung
4. Den Druckminderer abschneiden oder zum Punkt 4.1 übergehen, falls Druckminderer mit Klemmverschraubung vorhanden ist.		
5. Den Druckminderer durch einen neuen mit Klemmverschraubung ersetzen, indem neue Gestänge am Stutzen des Druckminderers installiert wird.		
6. Einen neuen Schlauch auf den Stutzen des Druckminderers aufsetzen.		
7. Die Metallbinde auf den Stutzen des Druckminderers zurück verschieben und bis zum Anschlag zudrehen. ACHTUNG! Bei sichtbaren Beschädigungen die Metallbinde austauschen.		
	Schneidringverschraubung	Schnellkupplung
4.1. Die Metallbinde mit einem Philips-Schraubendreher oder einem Gabelschlüssel lockern.		
4.2. Den Schlauch vom Stutzen des Druckminderers ausziehen und zum Punkt 5. übergehen.		

4. BEDIENUNGSANLEITUNG

4.2. Allgemeine Informationen

Der manuelle Kamin Square verfügt über ein Regelventil mit eingebauter Zündung für den Hauptbrenner (ohne Zünd- bzw. Pilotflamme). Die Flammenhöhe des Hauptbrenners kann durch Drehen des Knopfes entsprechend reguliert werden. Neben dem Drehknopf befindet sich ein optionaler Zündknopf (betrieben mit einer AAA-Batterie). Das Bedienfeld befindet sich auf einer der kürzeren Seite des Kaminsockels:



Abbildung 5 – Drehknopf

4.2 Inbetriebnahme des Gerätes

- Stellen Sie sicher, dass sich der Drehknopf in der Position „OFF“ befindet (Uhrzeigersinn-Position).



Abbildung 6– OFF-Position

- Öffnen Sie das Ventil an der Gasflasche
- Drücken Sie den Knopf und dann drehen Sie den Knopf, während Sie ihn weiterhin gedrückt halten, gegen den Uhrzeigersinn von Position (1) auf Position (2)



Abbildung 7 – Einschalten des Gerätes

- Während Sie den Drehknopf weiterhin gedrückt halten, drücken den Zündknopf (3), um die Feuerstelle einzuschalten.



Abbildung 8– Zündung

- Der Hauptbrenner zündet auf niedrigsten Flammenstufe. Wenn die Flamme nicht erscheint, wiederholen Sie diesen Vorgang 2-3 Mal. Dies ist insbesondere dann erforderlich, wenn Sie eine neue LPG-Gasflasche getauscht und bereits angeschlossen haben.
- Wenn die Flamme gezündet ist, halten Sie den Knopf ca. 5 Sekunden lang gedrückt, bis sich das Thermoelement erwärmt.
- Sie können jetzt den Knopf loslassen. Wenn die Flamme jedoch erlischt, wiederholen Sie den Vorgang noch einmal, bis eine stabile Flamme erscheint.

ACHTUNG!!! Nach 2-3 erfolglosen Versuchen überprüfen Sie die Anschlüsse. Versuchen Sie die Feuerstelle erst in 10 Minuten erneut einzuschalten. Wenn die eingebaute Gasflasche neu ist oder die Feuerstelle längere Zeit nicht benutzt wurde, muss zuerst die Luft aus den Gasleitungen abgelassen werden. In diesem Fall sind einige Versuche erforderlich, bis die Flamme gezündet wird.

4.3 Regulierung der Flammenhöhe

- Wenn die Flamme brennt, kann die gewünschte Flammenhöhe durch Drehen des Knopfes im oder gegen den Uhrzeigersinn eingestellt bzw. reguliert werden.
- Um eine höhere Flamme einzustellen, drehen Sie den Knopf im Uhrzeigersinn auf die Position „Hi“. Um eine niedrigere Flamme zu erreichen, drehen Sie den Knopf gegen den Uhrzeigersinn auf die Position „Lo“ (Abbildung 9).



Abbildung 9– Regulierung der Flammenhöhe

4.4 Ausschalten des Gerätes

- Um die Feuerstelle auszuschalten, drücken Sie den Knopf und gleichzeitig drehen Sie ihn bis zum Anschlag im Uhrzeigersinn. Die Gaszufuhr wird unterbrochen und die Flamme am Brenner wird ausgeschaltet.



Abbildung 10 – Ausschalten des Gerätes

- Schließen Sie zusätzlich auch das Ventil an der Gasflasche.

4.5 Batterietausch

Bei falsch eingesetzter Batterie kann das elektronische Zündgerät irreparabel beschädigt werden. Tauschen Sie die Batterie nur, wenn das Gerät vollständig ausgeschaltet ist. Die Batterie wird in den Behälter gelegt, der sich auf dem Bedienfeld neben dem Flammenregulierungsknopf befindet.

The battery is placed in the container located on the control pane next to the flame regulation knob

- Zündknopf abschrauben
- Alte Batterie durch die neue ersetzen

ACHTUNG! Beachten Sie bitte die richtige Polarisierung der Batterie.

- Schrauben Sie den Zündknopf wieder fest.



Abbildung 11 – Batterietausch

5. ÜBERPRÜFUNGEN

ACHTUNG!!! DIE FEUERSTELLE DARF NIEMALS IN BETRIEB GENOMMEN WERDEN, WENN EIN GASGERUCH WAHRNEHBAR IST!

Sollten Sie jemals Gasgeruch wahrnehmen während die Feuerstelle in Betrieb ist, schalten Sie das Gerät sofort aus und stoppen Sie die Gaszufuhr von der Gasflasche! Ventil sofort zudrehen!

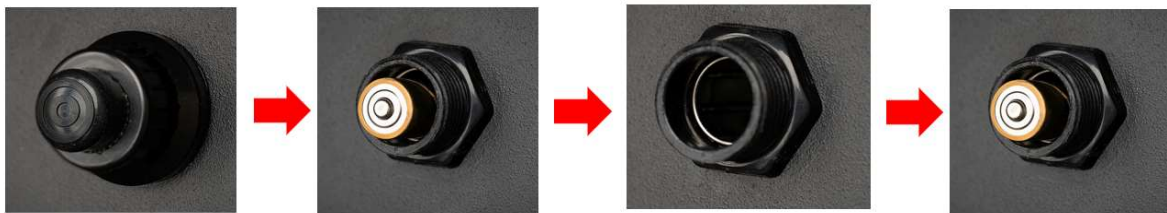
5.1 Überprüfung der Gasausströmung

- Alle Anschlüsse sollten auf ihre Dichtigkeit überprüft werden.
- Für eine Überprüfung der Dichtigkeit sprühen Sie bitte alle Anschlüsse mit einem Reinigungsmittel bzw. Spülmittel (oder Wasser mit einer anderen schaumigen Substanz) oder nutzen Sie einen Lecksuch-Spray.
- Wenn Luftblasen vorhanden sind, bedeutet dies, dass die Anschlüsse undicht sind.
- Die Undichtigkeiten bzw. Leckagen müssen umgehend beseitigt werden.
- Nach der Behebung der festgestellten Undichtigkeiten muss erneut die Dichtigkeit überprüft werden.
- Nach der erneuten Überprüfung müssen alle Anschlüsse getrocknet werden.
- Das Gerät darf wieder in Betrieb genommen werden, nachdem alle Undichtigkeiten bzw. Leckagen beseitigt wurden
- **Sollte das Problem erneut auftauchen, setzen Sie sich bitte mit unserem Händler in Verbindung**

5.2 Überprüfung des Flammenbildes

- Schalten Sie Square auf der höchsten Flammenstufe und überprüfen Sie das Flammenbild
- Die Flamme sollte eine durchgehende Feuerlinie über die gesamte Länge des Hauptbrenners bilden.
- Falls deutlich größere Abstände oder Höhenunterschiede zwischen den Flammen entstehen sollten, schalten Sie die Feuerstelle aus, um nach einer kurzen Abkühlung die Deko-Steine auf der gesamten Fläche der Brennernische besser zu verteilen.

ACHTUNG!!! Die Zündanlage darf auf keinen Fall mit Steinen abgedeckt werden

- Nehmen Sie die Feuerstelle wieder in Betrieb und überprüfen Sie das Flammenbild erneut.

6. WARTUNG UND INSTANDHALTUNG

6.1. Überprüfung und Reinigung

Bei der Sichtüberprüfung alle Teile, wenn notwendig, reinigen:

- Bei dem Hauptbrenner sollten alle zerbröckelten Steine und Rußrückstände entfernt werden.
- Bei der Zündflamme und dem Thermoelement sollten Rußrückstände entfernt werden. Bei Beschädigungen setzen Sie sich mit dem Händler in Verbindung
- Bei der Zündelektrode (der Abstand zur Zündflamme sollte nicht größer 5 mm sein.
- Glasscheiben mit starker Verschmutzung und eventuellen Kratzer oder Rissen sollten die Scheibe(n) ausgetauscht werden. Hierfür setzen Sie sich bitte mit Ihrem Händler in Verbindung.
- Bei Gasleitungen und Druckminderern ist auf die Haltbarkeit der Bauteile zu achten und wenn nötig sollten diese ausgetauscht werden.
- Bei auftretenden Störungen mit den Reglern, Gasleitungen, den Brenner und Ventilen führen Sie bitte keine Selbstreparatur durch. Bitte setzen Sie sich jeweils mit dem Händler bzw. Verkäufer oder einem zertifizierten Serviceunternehmen in Verbindung, um die originalen Ersatzteile zu erhalten. Für eine optimale Effizienz des Geräts verwenden Sie bitte nur originale Ersatzteile.

6.2. Reinigung der Glasscheiben

- Die meisten Verschmutzungen können mit dem trockenen Touch abgewischt werden. Bei stärkeren Verschmutzungen verwenden Sie bitte ein Reinigungsmittel für Keramikplatten oder Fensterscheiben. Vor der Inbetriebnahme des Gerätes trocknen Sie bitte die Scheiben, sodass keine Wasserflecken bzw. Rückstände vorhanden sind, da sie bei hohen Temperaturen Einbrennungen in der Scheibe hinterlassen können.

ACHTUNG!!! Beachten Sie bitte die Fingerabdrücke auf den Glaspaneelen nicht zu hinterlassen. Sie werden in das Glas einbrennen und lassen sich später nicht reinigen.

7. FEHLERBEHEBUNG

ACHTUNG! Die Montage, Reparaturen und Wartung müssen von qualifizierten und berechtigten Personen wie geschulte Monteure oder Mitarbeiter der spezialisierten Unternehmen durchgeführt werden.

FEHLER	MÖGLICHE URSACHE	REPARATUR
GASGERUCH	AS VENTIL VON DER GASFLASCHE SOFORT SCHLIEßEN! DAS GERÄT BIS ZUR FACHBERECHTEN FEHLERBEHEBUNG NICHT MEHR BENUTZEN.	
Gasausströmung aus der Gasflasche, dem Druckminderer oder anderen Anschlüssen	<ol style="list-style-type: none"> 1. Loser Anschluss des Druckminderers. 2. Ausströmen im Gasschlauch, Druckminderer oder Gasventil 	<ol style="list-style-type: none"> 1. Festziehen und überprüfen. 2. Fehler beim Serviceunternehmen melden.
Brenner brennt nicht	<ol style="list-style-type: none"> 1. Die Gasflasche ist leer. 2. Kabel der Zündanlage nicht angeschlossen. 3. Keine Zündfunke. 4. Die Zündelektrode dem Brenner gegenüber falsch ausgerichtet. 5. Düsen verstopft. 6. Gasschlauch verdreht. 7. Anschluss des Druckminderers nicht fest. 	<ol style="list-style-type: none"> 1. Die Gasflasche tauschen. 2. Kabel richtig verbinden. 3. Austausch 4. Die Elektrode neu ausrichten und Rückstände entfernen. 5. Brenner ausbauen, Düsen reinigen. 6. Schlauch neu auslegen. Halten Sie die Leitung weit Gehäuse. 7. Festziehen und auf Undichtigkeiten prüfen.
Kein Funke	<ol style="list-style-type: none"> 1. Kabel nicht korrekt angeschlossen. 2. Elektrode falsch ausgerichtet. 3. Elektrode funktioniert nicht. 	<ol style="list-style-type: none"> 1. Kabel richtig anschließen 2. Die Elektrode erneut ausrichten und alle Rückstände entfernen. 3. Austausch
Sinkende Effizienz, "knackendes" Geräusch	<ol style="list-style-type: none"> 1. Die Gasflasche ist leer. 2. Düsen verstopft 	<ol style="list-style-type: none"> 1. Gasflasche tauschen 2. Brenner ausbauen, Düsen reinigen.
Rauschendes Geräusch des Druckminderers	Das Absperrventil zu schnell geöffnet.	Das Absperrventil langsam öffnen.
Intensiv orange und rauchende Flamme	Löcher des Brenners blockiert. Es wird Gas-Luft-Gemisch erzeugt.	Brenner ausbauen und die Löscher reinigen.

8. KONTAKTDATEN DES HERSTELLERS

Hersteller: Planika Sp. z o.o.
Adresse: Bydgoskich Przemysłowców 10
Telefonnummer: + 48 52 364 11 60

9. TECHNISCHE DATEN

Gaskategorie		I3P			I3B/P			I3+	
Referenzgas		G31			G30			G30	G31
Gasdruck	[mbar]	30	37	50	30	37	50	28-30	37
Hauptbrennerdüse	[mm]	1,4			1,4			1,4	
Gasverbrauch	[kg/h]	0,5	0,55	0,65	0,5	0,55	0,65	0,5	0,55
Anschluss Netto	[kW]	6,4	7	8,3	6,4	7,8	9,1	7,4	7,4
Nennwärmeleistung (Hs)	[kW]	7	7,7	9,0	8	8,5	10	8	8
Sicherheitsmodul	Thermocouple								
Gasventil	BS190								
Flexibler Schlauch (4 m)	Ø9mm								

VERKÄUFER	
Name:	Siegel und Unterschrift des Verkäufers
Adresse:	
Tel/Fax:	
Verkaufsdatum:	
KÄUFER	
Name:	
Adresse:	
Tel/Fax:	
Kaufdatum:	
<p>Das Gerät muss von einem zertifizierten und qualifizierten Spezialist installiert werden, der über alle nach dem lokalen Recht erforderliche Qualifikationen verfügt. Außerdem soll das Gerät gemäß der in der Bedienungs- und Montageanleitung enthaltenen Anweisungen installiert werden.</p>	
<p>Hiermit erkläre ich, dass ich die Bedienungsanleitung und die Garantiebedingungen gelesen habe.</p>	
<p style="text-align: center;">Datum und lesbare Unterschrift des Käufers</p>	
INSTALLATEUR	
Name:	
Adresse:	
Tel/Fax:	
Datum der Inbetriebnahme:	
<p>Hiermit erkläre ich, dass die von meinem Unternehmen installierte Feuerstelle gemäß den geltenden Bauvorschriften und den in der Bedienungs- und Montageanleitung enthaltenen Anweisungen installiert wurde. Das installierte Gerät ist betriebsbereit.</p>	
<p style="text-align: center;">Siegel und Unterschrift des Installateurs</p>	